



B.PRO
CATERING SOLUTIONS

OPREMA ZA VELIKE KUHINJE, CATERING I UGOSTITELJSTVO

B.PRO Catering Solutions

OD STRUČNJAKA ZA STRUČNJAKE

Oprema za velike kuhinje, catering i ugostiteljstvo



B.PRO – uvjerljivi u tehnicu i dizajnu

Grupa B.PRO proizvodi visokokvalitetnu investicijsku opremu za velike kuhinje i dobavljač je za industriju. Heinrich Blanc je 1925. u Oberderdingenu (Njemačka) osnovao ovu tvrtku pod nazivom „Blanc & Co.“, a danas grupa B.PRO posluje diljem svijeta.

Poslovna jedinica B.PRO Caterings Solutions nudi klijentu prilagođena ekonomična rješenja za logistiku hrane, distribuciju i posluživanje hrane – od skladištenja, porcioniranja i transporta do prezentacije hrane i kuhanja neposredno pred gostima. Automatizacija procesa u velikim kuhinjama i ugostiteljskim tvrtkama predstavlja još jedno težište poslovanja.

Marka B.PRO označava vrhunsku kvalitetu, posebnu kompetentnost i pouzdanost od prvog savjetovanja pa sve do postprodajne usluge. Svojim klijentima nudimo rješenja koja su savršeno prilagođena njihovim potrebama.

Grupa tvrtki pripada obiteljskom holdingu BLANC & FISCHER. B.PRO živi korporacijsku kulturu usmjerenu na vrijednosti.

www.bpro-solutions.com

- 4 Spremnici za transport hrane, umjetna masa, B.PROTHERM K
- 10 Spremnici za transport hrane, plemeniti čelik, B.PROTHERM E
- 16 Sustav kolica za slaganje tanjura B.PRO SERVISTAR
- 18 **Sustav za kuhanje B.PRO COOK**
- 24 Sustavi za posluživanje hrane B.PRO BASIC LINE
- 28 Spremnici za tanjure
- 34 Kolica za posluživanje jela
- 37 Spremnici za košare i pladnjeve
- 38 **Traka za posluživanje hrane**
- 42 **Kolica za transport pladnjeva**
- 44 Kolica za serviranje, opcijski plašt za kolica za serviranje
- 48 Kolica za spremanje pladnjeva
- 50 Regal kolica
- 52 Kolica za transport
- 54 Gastronomski spremnici
- 58 B.PRO Buffet Line gastronomski spremnici

B.PROTHERM K

Ukusno transportirano, ukusno pakirano – Spremnici za transport hrane
B.PROTHERM K od umjetne mase.

Dokazanom kvalitetom s 5 zvjezdica topla i hladna hrana u spremnicima B.PROTHERM K održava se izvrsno toplom ili hladnom. Kako izvana, tako i iznutra, spremnici B.PROTHERM K uvjeravaju svojom tehnikom, dizajnom, funkcijama i opremom.



B.PROTHERM 620 KUF

Model s najvećim volumenom punjenja. Krilna vrata mogu se okretati za 270° i skinuti.



B.PROTHERM 420 K

Punjenje srijeda, s krilnim vratima, bez grijanja.



B.PROTHERM 320 KB

Punjenje odozgo, moguće grijanje, s prikazom stanja rada i unutrašnjim dijelom od plemenitog čelika.



Nezamjenjivo

B.PROTHERM K s Vašim znakom ili imenom tvrtke – jedinstveno, nezamjenjivo i već od jednog komada. Trajno i perivo u perilici posuđa.



Donosi više boje u život

B.PROTHERM K s okovom u boji. Gotovo svi modeli dolaze s okovom u plavoj, crvenoj i sivoj boji.



Najbolja kvaliteta namirnica

B.PROTHERM spremnici s grijačima i točnom regulacijom unutarnje temperature u rasponu od +40 °C do +85 °C odn. +95 °C.



Unutrašnjost od plemenitog čelika

BPT 320 KB i 320 KBR s unutarnjim dijelom od plemenitog čelika za direktno opremanje.



Ergonomska ručka

Ručka od plemenitog čelika, obložena neskliskom plastikom.



Brzo obavještanje

Na praktičnim držačima kartica menija mogu se izvjesiti informacije o sadržaju.



Sigurno fiksiranje

Udubljenja koja omogućavaju fiksiranje i malih GN spremnika.



Savršeno zatvaranje

Zatvaranje s gornje strane što omogućava lakše otvaranje, čak i kod spremnika koji su paralelno poredani.



Posuda za kondenzat

Četiri BPT modela za dodatnu sigurnost: Posuda hvata kondenzat koji izađe, čime se smanjuje opasnost od sklizanja i ozljeđivanja.



Besprijekorna higijena

Svi B.PROTHERM K spremnici mogu se prati u perilici za suđe. (modeli BPT 320 s grijanjem moraju imati zatvoren otvor za mrežni priključak, a modeli BPT 420 i 620 koji se griju okolnim zrakom, peru se bez vrata).



Ekološka prihvatljivost

Plastika ne sadrži CFC, može se reciklirati i pogodna je za prehrambene proizvode.

Primjeri opremanja

B.PROTHERM 160 K

B.PROTHERM 320 K



Za izbornik od
3 komponente:
2 x GN 1/4 100 mm dolje
1 x GN 1/2 100 mm dolje
1 prostor ST 3
(cca 14 menija)



Za izbornik od
4 komponente:
2 x GN 1/6 100 mm dolje
2 x GN 1/3 100 mm dolje
2 prostora ST 3
(cca 10 menija)

B.PROTHERM 420 K

Za izbornik od
3 komponente:
1 x GN 1/1-65,
2 x GN 1/1-100
(cca 40 menija)

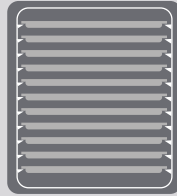
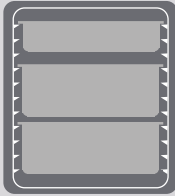

11 x GN 1/1-20

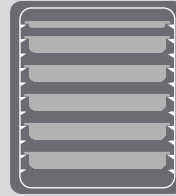

1 x GN 1/1-20,
5 x GN 1/1-40



2 x GN 1/1-20,
3 x GN 1/1-65

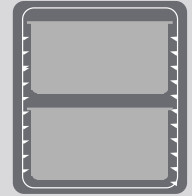

2 x GN 1/1-150

Za izbornik od
4 komponente:
2 x GN 1/1-40,
2 x GN 1/1-65
(cca 30 menija)

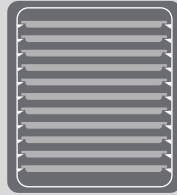
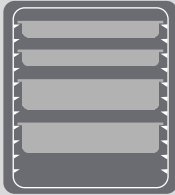

1 rashladni element,
10 x GN 1/1-20

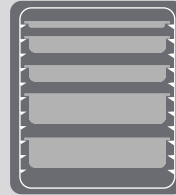

1 x GN 1/1-20,
2 x GN 1/1-40,
2 x GN 1/1-65

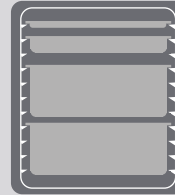

1 x GN 1/1-20,
1 x GN 1/1-40,
2 x GN 1/1-100



1 x GN 1/1-40,
1 x GN 1/1-200

B.PROTHERM 620 K

Za izbornik od
3 komponente:
1 x GN 1/1-65,
1 x GN 1/1-100,
1 x GN 1/1-200
(cca 60 menija)

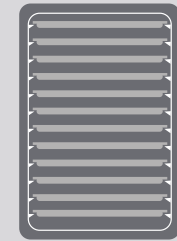
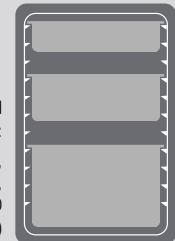

12 x GN 1/1-20

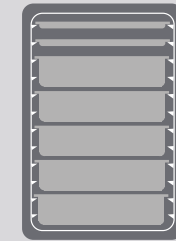

2 x GN 1/1-20,
5 x GN 1/1-65

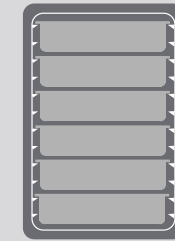

6 x GN 1/1-65

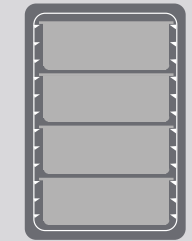

4 x GN 1/1-100

Za izbornik od
4 komponente:
2 x GN 1/1-65,
2 x GN 1/1-100
(cca 40 menija)

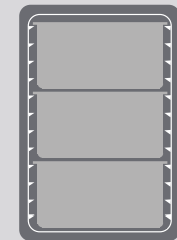
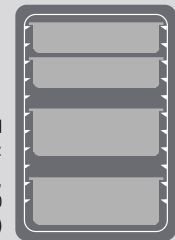

3 x GN 1/1-150

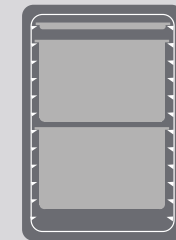

1 x GN 1/1-20,
2 x GN 1/1-200

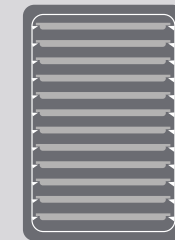

1 rashladni element,
11 x GN 1/1-20

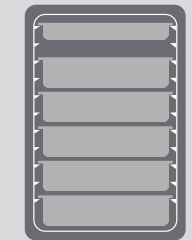

1 x GN 1/1-40,
5 x GN 1/1-65

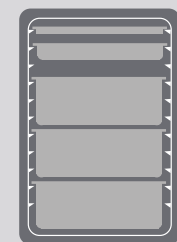

1 x GN 1/1-20,
1 x GN 1/1-40,
3 x GN 1/1-100

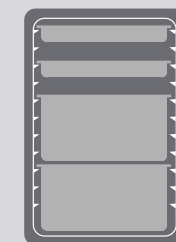

2 x GN 1/1-40,
2 x GN 1/1-150

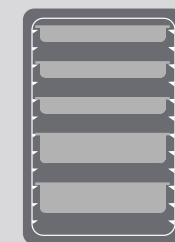

3 x GN 1/1-40,
2 x GN 1/1-65

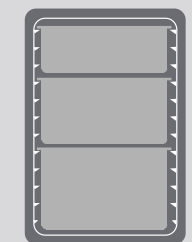

1 x GN 1/1-100,
1 x GN 1/1-150,
1 x GN 1/1-200

Kraljevska klasa cateringa: Grijani i regulirani B.PROTHERM KBR za točno određivanje temperatura.



Riba voli temperaturu od 65 °C, a brokoli 70 °C

Za izvrsno pripremljena jela potrebna Vam je optimalna kontrola temperature. Samo tako možete oprezno transportirati, skladištiti ili vrlo osjetljiva jela održavati toplima.

Uz pomoć digitalne regulacije unutarnje temperature B.PROTHERM KBRUH možete regulirati temperaturu točno u stupanj: Meso ostaje meko, povrće svježije i hrskavo, a kobasice neće sigurno puknuti.

B.PROTHERM KBRUH modeli su time savršeno prikladni za sve koji polažu posebno visoke zahtjeve na kvalitetu hrane.



Prema potrebi mogu se također koristiti za kuhanje na niskim temperaturama odn. "sous-vide" kuhanje.

Kuhanje na niskim temperaturama

Regulirano grijanje okolnim zrakom osigurava pri temperaturama od +60 °C do +80 °C okus mekog mesa – štedi energiju pa je prikladan i za korištenje noću (modeli BPT 420 KBRUH i 620 KBRUH).

Kuhanje "sous-vide"

Jednostavno vakumiranu namirnicu ostaviti da se kuha u vodenoj kupelji na temperaturama između +55 °C i +85 °C – ovako se posebno dobro čuvaju aroma, vitamini i hranjivi sastojci hrane (model BPT 320 KBR).

B.PROTHERM 620 KBRUH

Grijani i regulirani spremnik za punjenje sprijeda, s grijanjem okolnog zraka i prikazom temperature

- Kapacitet maks. 2 x GN 1/1-200 ili 3 x GN 1/1-150
- Točna regulacija od +40 °C do +85 °C
- Prikladan također za kuhanje na niskim temperaturama
- 220–240 V AC / 50–60 Hz / 200 W
- Dimenzije (DxŠxV): 692 x 440 x 660 mm

B.PROTHERM 320 KBR

Grijani i regulirani spremnik za punjenje odozgo, sa silikonskim grijanjem i prikazom temperature

- Kapacitet 1 x GN 1/1-200 ili njihova podjela
- Točna regulacija od +40 °C do +95 °C
- Može se grijati mokro ili suho
- Prikladan također za "sous-vide" kuhanje
- 220–240 V AC / 50–60 Hz / 400 W
- Dimenzije (DxŠxV): 643 x 430 x 375 mm

B.PROTHERM K OD PLASTIKE

- Od polipropilena koji je pogodan za prehrambene proizvode

- Moguće pranje u perilici (BPT s grijanjem okolnim zrakom, samo bez vrata)

Model	Opis	Grijanje	Dimenzije (mm) D x Š x V	Težina u kg	Boja Okov	Br. za narudžbu
BPT 160 K	Punjenje odozgo Kapacitet: 1 x GN 1/1-100 ili njihova podjela	bez grijanja	634 x 430 x 230 mm	7 kg	siva plava crvena zelena žuta	566 240 574 526 574 527 574 528 574 529
BPT 320 K	Punjenje odozgo Kapacitet: 1 x GN 1/1-200 ili njihova podjela	bez grijanja	643 x 430 x 340 mm	8 kg	siva plava crvena zelena žuta	566 241 574 530 574 531 574 532 574 533
BPT 320 KB*	Punjenje odozgo, silikonsko grijanje Kapacitet: 1 x GN 1/1-200 ili njihova podjela	s grijanjem	643 x 430 x 375 mm	13,5 kg	siva plava crvena zelena žuta	566 242 574 563 574 564 574 565 574 566
BPT 420 K	Punjenje sprijeda s krilnim vratima Kapacitet: 2 x GN 1/1-150 ili njihova podjela	bez grijanja	663 x 445 x 470 mm	11,5 kg	siva plava crvena zelena žuta	573 514 574 534 574 535 574 536 574 537
BPT 420 KBUH*	Punjenje sprijeda, grijanje okolnim zrakom s krilnim vratima Kapacitet: 2 x GN 1/1-150 ili njihova podjela	s grijanjem	692 x 445 x 470 mm	16 kg	siva plava crvena zelena žuta	573 515 574 571 574 572 574 573 574 574
BPT 420 KBRUH*	Punjenje sprijeda, grijanje okolnim zrakom s digitalnim regulatorom temperature za regulaciju temperature unutarnjeg prostora u stupnjevima od +40 °C do +85 °C, s krilnim vratima Kapacitet: 2 x GN 1/1-150 ili njihova podjela	s grijanjem	692 x 445 x 470 mm	16 kg	siva plava crvena zelena žuta	573 516 574 575 574 576 574 577 574 578
BPT 620 KUF	Punjenje sprijeda s krilnim vratima Kapacitet: 3 x GN 1/1-150 ili njihova podjela	bez grijanja	660 x 440 x 660 mm	15 kg	siva plava crvena zelena žuta	564 365 574 542 574 543 574 544 574 545
BPT 620 KBUH*	Punjenje sprijeda, grijanje okolnim zrakom s krilnim vratima Kapacitet: 3 x GN 1/1-150 ili njihova podjela	s grijanjem	692 x 440 x 660 mm	19,5 kg	siva plava crvena zelena žuta	572 536 574 579 574 580 574 581 574 582
BPT 620 KBRUH*	Punjenje sprijeda, grijanje okolnim zrakom s digitalnim regulatorom temperature za regulaciju temperature unutarnjeg prostora u stupnjevima od +40 °C do +85 °C, s krilnim vratima Kapacitet: 3 x GN 1/1-150 ili njihova podjela	s grijanjem	692 x 440 x 660 mm	19,5 kg	siva plava crvena zelena žuta	572 537 574 591 574 592 574 593 574 594

* Za varijante utičnica specifičnih za određenu zemlju, obratite se svom dobavljaču.

PRIBOR ZA B.PROTHERM K OD PLASTIKE

Model	Opis	Za modele	Dimenzije (mm) D x Š x V	Težina u kg	Br. za narudžbu
ROLA 13	Kolica za posluživanje s pretincem za odlaganje poklopca, od nehrđajućeg plemenitog čelika, 4 kotačića, od toga 2 s kočnicama, pocinčani čelik, ø 125 mm	BPT 160 K ili BPT 320 K	592 x 425 x 535 mm	10 kg	572 342
ROLLI-125	Transportna kolica izrađena od polipropilena, Kotači od plastike, 4 kotača od toga 2 s kočnicama, ø 125 mm	4 x BPT 160 K ili 3 x BPT 320 K ili 2 x BPT 420 K ili 2 x BPT 620 K	643 x 446 x 187 mm	4,5 kg	568 237
Eutektička ploča (-3 °C)	Eutektička ploča od plastike, sukladno gastronomskoj normi	BPT 420 K / BPT 620 K	530 x 325 x 30 mm	4,2 kg	575 306
Eutektička ploča (-12 °C)	Eutektička ploča od plastike, sukladno gastronomskoj normi	BPT 420 K / BPT 620 K	530 x 325 x 30 mm	4,2 kg	575 307

Prikladno za
pranje u perilici
posuđa do maks.
+90 °C (nije za gra-
nulat perilice za
posuđe)



ROLA 13



ROLLI-125



Eutektička ploča

B. PROTHERM E

**Toplo, hladno, neutralno, kombinirano – od malih do velikih:
Spremnici za transport hrane B. PROTHERM od nehrđajućeg
čelika unaprijedit će vašu logistiku hrane.**

Jedan pretinac, jedna temperatura – za transport, skladištenje, izdavanje, također i kao podpultni model

- 12 različitih modela s grijanjem okolnim zrakom, hlađenjem okolnim zrakom ili u neutralnoj izvedbi
- Kao GN 1/1 modeli ili GN 2/1 Banquet modeli
- Podpultni modeli (grijani okolnim zrakom ili neutralni) za postavljanje ispod stolova i pultova



Dva pretinca, dvije temperaturne zone – za još veću fleksibilnost tijekom transporta i privremenog skladištenja

- Dva zasebno regulirana pretinca s grijanjem okolnim zrakom ili kao kombinacija s grijanjem i hlađenjem okolnim zrakom odnosno s grijanjem okolnim zrakom i neutralnom izvedbom
- Kompaktni kombinirani modeli s dva pretinca jedan iznad drugog
- Dvostruki modeli za velike količine s dva pretinca jedan pored drugog
- Kao GN 1/1 modeli ili GN 2/1 Banquet modeli



Individualizacija: Praškasti premaz tijela i vrata u 12 različitih boja.



Koncept vrata: Otvaranje vrata do 270° s fiksiranjem u podnoj ploči štiti od oštećenja. Zaključavanjem u 2 točke osigurava se sigurno zaključavanje.



Ručke za guranje: Okomito raspoređene 4 ergonomske i robusne ručke za guranje od nehrđajućeg čelika omogućavaju vrlo jednostavno rukovanje sa svih strana.



Staklo za nadzor: Opcionalno sa staklom za nadzor kod GN 2/1 Banquet modela. Sprječava prečesto otvaranje i zatvaranje zahvaljujući optimalnoj mogućnosti nadzora i kontroli napunjenosti.



Jednostavno otvaranje vrata: Pametno. Jednostavno otvaranje vrata stopalom omogućava lako otvaranje vrata čak i kada su vam ruke pune.



Galerija s 3 ili 4 strane: Dodatna korisna površina na krovu omogućava siguran transport, npr. spremnika BPT K 160/320 ili euro kutija.



Dodatna zaštita od udaraca na krovu: Robusno rješenje za transport vani štiti od oštećenja.



Koncept ovlaživanja za Banquet modele s punjivim spremnikom za vodu na stražnjem zidu. Ovlaživanje unutrašnjosti moguće je regulirati prema potrebi u tri stupnja.



Priključak uređaja: Na stražnjem zidu za optimalno rukovanje i kratke putove. Rafinirano: Opcionalna dodatna utičnica omogućava spajanje daljnjih uređaja.



Konektivnost za nesmetan tijek vašeg rada

- Zahvaljujući opcionalno ugrađenoj senzorskoj tehnici interneta stvari (IoT) neprekidno se registriraju opsežni podaci, među ostalim i temperatura. Senzorsku je tehniku moguće opremiti WLAN-om odnosno LTE tehnologijom koja ne ovisi o mjestu.
- Digitalna HAACP dokumentacija: Inteligentno rješenje za osiguranje kvalitete i higijene u vašoj logistici hrane: Za središnje, digitalno provođenje, nadziranje, optimiranje, analiziranje i arhiviranje radnih procesa i kritičnih kontrolnih točaka.
- Mogućnost upravljanja uz pomoć aplikacije putem pametnog telefona ili tableta.



B.PROTHERM E

NEUTRALNI



BPT E 12 N



BPT E 18 N



BPT E 24 N



BPT E 30 N

GRIJANI OKOLNIM ZRAKOM



BPT E 12 H



BPT E 18 H



BPT E 24 H



BPT E 30 H

BPT E 36 H
banquet

HLAĐENI OKOLNIM ZRAKOM



BPT E 30 (24) C



BPT E 36 (30) C

BPT E 36 (30) C
banquet

B.PROTHERM E

NEUTRALNI

- Tijelo uređaja i vrata izolirani su dvostrukom stijenkom; u unutrašnjosti se nalaze higijenske, duboko izvučene stijenke sa žljebovima; higijenska izvedba HS
- S krilnim vratima i otvaranjem u rasponu do 270°
- Robusna plastična podna ploča kao podvozje i zaštita od udaraca

Model	Izvedba kotača	Broj žljebova	Razmak između žljebova	Br. za narudžbu
BPT E 12 N	Kotači, ø 75 mm, 4 dvostruka okretna kotača, od toga 2 s kočnicama, čelik, pocinčani	12 x 1/1 GN	38,3 mm	575 195
BPT E 18 N	Plastični kotači, nehrđajući čelik prema DIN 18867-8, kotači ø 125 mm, 2 nepokretna i 2 okretna kotača, od toga 2 s kočnicom	18 x 1/1 GN		575 196
BPT E 24 N	Plastični kotači, nehrđajući čelik prema DIN 18867-8, kotači ø 125 mm, 2 nepokretna i 2 okretna kotača, od toga 2 s kočnicom	24 x 1/1 GN		575 197
BPT E 30 N	Plastični kotači, nehrđajući čelik prema DIN 18867-8, kotači ø 125 mm, 2 nepokretna i 2 okretna kotača, od toga 2 s kočnicom	30 x 1/1 GN		575 198

GRIJANI OKOLNIM ZRAKOM (RASPON TEMPERATURE: OD +30 °C DO +95 °C)

- Tijelo uređaja i vrata izolirani su dvostrukom stijenkom; u unutrašnjosti se nalaze higijenske, duboko izvučene stijenke sa žljebovima; higijenska izvedba HS
- S krilnim vratima i otvaranjem u rasponu do 270°
- Robusna plastična podna ploča kao podvozje i zaštita od udaraca
- Spiralni kabel s mrežnim utikačem i držačem na stražnjem zidu

Model	Izvedba kotača	Broj žljebova	Razmak između žljebova	Br. za narudžbu
BPT E 12 H	Kotači, ø 75 mm, 4 dvostruka okretna kotača, od toga 2 s kočnicama, čelik, pocinčani	12 x 1/1 GN	38,3 mm	575 199
BPT E 18 H	Plastični kotači, nehrđajući čelik prema DIN 18867-8, kotači ø 125 mm, 2 nepokretna i 2 okretna kotača, od toga 2 s kočnicom	18 x 1/1 GN		575 200
BPT E 24 H	Plastični kotači, nehrđajući čelik prema DIN 18867-8, kotači ø 125 mm, 2 nepokretna i 2 okretna kotača, od toga 2 s kočnicom	24 x 1/1 GN		575 201
BPT E 30 H	Plastični kotači, nehrđajući čelik prema DIN 18867-8, kotači ø 125 mm, 2 nepokretna i 2 okretna kotača, od toga 2 s kočnicom	30 x 1/1 GN		575 202
BPT E 36 H banquet	4 okretna kotača, od toga 2 s kočnicom, kotači ø 160 mm, čelik, pocinčani	36 x 2/1 GN		575 212

HLAĐENI OKOLNIM ZRAKOM (RASPON TEMPERATURE: OD +2 °C DO +10 °C)

- Tijelo uređaja i vrata izolirani su dvostrukom stijenkom; u unutrašnjosti se nalaze higijenske, duboko izvučene stijenke sa žljebovima; higijenska izvedba HS
- S krilnim vratima i otvaranjem u rasponu do 270°
- Robusna plastična podna ploča kao podvozje i zaštita od udaraca
- Modul za hlađenje okolnim zrakom u stražnjem zidu, rashladno sredstvo: Propan R290
- Spiralni kabel s mrežnim utikačem i držačem na stražnjem zidu

Model	Izvedba kotača	Broj žljebova	Razmak između žljebova	Br. za narudžbu
BPT E 30 (24) C	Plastični kotači, nehrđajući čelik prema DIN 18867-8, kotači ø 125 mm, 2 nepokretna i 2 okretna kotača, od toga 2 s kočnicom	24 x 1/1 GN + 6 x 1/2 GN	38,3 mm	575 203
BPT E 36 (30) C	Plastični kotači, nehrđajući čelik prema DIN 18867-8, kotači ø 125 mm, 2 nepokretna i 2 okretna kotača, od toga 2 s kočnicom	30 x 1/1 GN + 6 x 1/2 GN		575 204
BPT E 36 (30) C banquet	4 okretna kotača, od toga 2 s kočnicom, kotači ø 160 mm, čelik, pocinčani	30 x 2/1 GN + 6 x 1/1 GN		575 216

B.PROTHERM E, KOMBINIRANI I DVOSTRUKI MODELI, GRIJANI/GRIJANI OKOLNIM ZRAKOM



GRIJANI OKOLNIM ZRAKOM / NEUTRALNI



GRIJANI/HLAĐENI OKOLNIM ZRAKOM



B.PROTHERM E, KOMBINIRANI I DVOSTRUKI MODELI,

GRIJANI/GRIJANI OKOLNIM ZRAKOM (RASPON TEMPERATURE: OD +30 °C DO +95 °C)

- Tijelo uređaja i vrata izolirani su dvostrukom stijenkom; u unutrašnjosti se nalaze higijenske, duboko izvučene stijenke sa žljebovima; higijenska izvedba HS
- S krilnim vratima i otvaranjem u rasponu do 270°
- Robusna plastična podna ploča kao podvozje i zaštita od udaraca
- Spiralni kabel s mrežnim utikačem i držačem na stražnjem zidu

Model	Izvedba kotača	Broj žljebova	Razmak između žljebova	Br. za narudžbu
BPT E 2 x 18 duo H/H	Plastični kotači, nehrđajući čelik prema DIN 18867-8, kotači ø 125 mm, 2 nepokretna i 2 okretna kotača, od toga 2 s kočnicom	2 x 18 x 1/1 GN	38,3 mm	575 206
BPT E 2 x 30 duo H/H	4 okretna kotača, od toga 2 s kočnicom, kotači ø 160 mm, čelik, pocinčani	2 x 30 x 1/1 GN		575 207
BPT E 2 x 12 combi H/H	Plastični kotači, nehrđajući čelik prema DIN 18867-8, kotači ø 125 mm, 2 nepokretna i 2 okretna kotača, od toga 2 s kočnicom	2 x 12 x 1/1 GN		575 208
BPT E 2 x 36 duo H/H banquet	4 okretna kotača, od toga 2 s kočnicom, kotači ø 160 mm, čelik, pocinčani	2 x 36 x 2/1 GN		575 214
BPT E 2 x 16 combi H/H banquet	4 okretna kotača, od toga 2 s kočnicom, kotači ø 160 mm, čelik, pocinčani	2 x 16 x 2/1 GN		575 213

GRIJANI OKOLNIM ZRAKOM / NEUTRALNI (RASPON TEMPERATURE KOD GRIJANOG OKOLNIM ZRAKOM: OD +30 °C DO +95 °C)

- Tijelo uređaja i vrata izolirani su dvostrukom stijenkom; u unutrašnjosti se nalaze higijenske, duboko izvučene stijenke sa žljebovima; higijenska izvedba HS
- S krilnim vratima i otvaranjem u rasponu do 270°
- Robusna plastična podna ploča kao podvozje i zaštita od udaraca
- Spiralni kabel s mrežnim utikačem i držačem na stražnjem zidu

Model	Izvedba kotača	Broj žljebova	Razmak između žljebova	Br. za narudžbu
BPT E 2 x 18 duo H/N	Plastični kotači, nehrđajući čelik prema DIN 18867-8, kotači ø 125 mm, 2 nepokretna i 2 okretna kotača, od toga 2 s kočnicom	2 x 18 x 1/1 GN	38,3 mm	575 209
BPT E 2 x 12 combi H/N	Plastični kotači, nehrđajući čelik prema DIN 18867-8, kotači ø 125 mm, 2 nepokretna i 2 okretna kotača, od toga 2 s kočnicom	2 x 12 x 1/1 GN		575 210
BPT E 2 x 16 combi H/N banquet	4 okretna kotača, od toga 2 s kočnicom, kotači ø 160 mm, čelik, pocinčani	2 x 16 x 2/1 GN		575 215

GRIJANI/HLAĐENI OKOLNIM ZRAKOM (RASPON TEMPERATURE KOD GRIJANOG OKOLNIM ZRAKOM: OD +30 °C DO +95 °C, HLAĐENOG OKOLNIM ZRAKOM: OD +2 °C DO +10 °C)

- Tijelo uređaja i vrata izolirani su dvostrukom stijenkom; u unutrašnjosti se nalaze higijenske, duboko izvučene stijenke sa žljebovima; higijenska izvedba HS
- S krilnim vratima i otvaranjem u rasponu do 270°
- Robusna plastična podna ploča kao podvozje i zaštita od udaraca
- Modul za hlađenje okolnim zrakom ugrađen u stražnjem zidu, rashladno sredstvo: Propan R290
- Spiralni kabel s mrežnim utikačem i držačem na stražnjem zidu

Model	Izvedba kotača	Broj žljebova	Razmak između žljebova	Br. za narudžbu
BPT E 2 x 30 (24) duo H/C	4 okretna kotača, od toga 2 s kočnicom, kotači ø 160 mm, čelik, pocinčani	Lijevi pretinac (grijan okolnim zrakom): 30 x 1/1 GN Desni pretinac (hlađen okolnim zrakom): 24 x 1/1 GN + 6 x 1/2 GN	38,3 mm	575 211
BPT E 2 x 36 (30) duo H/C banquet	4 okretna kotača, od toga 2 s kočnicom, kotači ø 160 mm, čelik, pocinčani	Lijevi pretinac (grijan okolnim zrakom): 36 x 2/1 GN Desni pretinac (hlađen okolnim zrakom): 30 x 2/1 GN + 6 x 1/1 GN		575 218
BPT E 2 x 16 (10) combi H/C banquet	4 okretna kotača, od toga 2 s kočnicom, kotači ø 160 mm, čelik, pocinčani	Gornji pretinac (grijan okolnim zrakom): 16 x 2/1 GN Donji pretinac (hlađen okolnim zrakom): 10 x 2/1 GN + 6 x 1/1 GN		575 217

SERVISTAR

Stvara prostor u kuhinji: Sustav kolica za slaganje tanjura B.PRO SERVISTAR.

Inovativni sustav kolica za slaganje tanjura B.PRO SERVISTAR stvara prostor za gastronomsku kreativnost, efikasan rad i opušteni put od kuhara pa sve do gosta.

S držačima za tanjure B.PRO SERVISTAR nudi nježan i siguran oslonac Vašeg porculana. B.PRO SERVISTAR je lako opremiti te se tanjuri mogu brzo skinuti. S elegantnim dizajnom svi modeli i s prednje strane izgledaju dobro.

B.PRO SERVISTAR je savršen za rukovanje gotovom hranom na najmanjem prostoru. Npr. B.PRO SERVISTAR GASTRO 80 – za 80 tanjura potrebno mu je samo 0,5 m² mjesta.



Više stabilnosti u svakodnevici

Svojom visoko kvalitetnom obradom B.PRO SERVISTAR pruža maksimalnu stabilnost – i kad je potpuno napunjen i kod neravnog poda. Kako biste mogli u svakoj situaciji sigurno manevrirati.



Više prostora za kreativne ideje

S 80 mm velikim razmakom između tanjura B.PRO SERVISTAR Vam daje dovoljno mjesta za sve Vaše ideje za privlačno posluživanje jela.



Više fleksibilnosti prilikom serviranja

Redovi držača tanjura mogu se prilagoditi svim veličinama tanjura do 30 cm – bili tanjuri okrugli ili četvrtasti.



Inovativni držač tanjura

Dizajn je oblikovan po uzoru na ljudsku ruku: i snažan i nježan. Mali dodatni palac pruža tanjuru dodatnu stabilnost i najbolji balans u svakom položaju. Zahvaljujući blago elastičnoj Softgrip površini tanjuri sjedaju meko i bez klizanja na držače za tanjure – bez zveckanja, bez škljocanja, bez ljutnje.

B.PRO SERVISTAR

- Razmak između tanjura 80 mm, za promjer tanjura do 30 cm

Model	Opis	Dimenzije (mm) D x Š x V	Kapacitet	Isporuka	Br. za narudžbu
B.PRO SERVISTAR GASTRO 80	Sustav kolica za slaganje tanjura pomično, plastični kotači, 4 kotača, od toga 2 s kočnicama, ø 125 mm, nehrđajući, sukladno normi DIN 18867, dio 8	653 x 663 x 1856 mm	80 tanjura	gotovo montirano	573 695
				u Flat Pack paketu za vlastitu montažu Dimenzije ambalaže: 1753 x 683 x 247 mm	573 697
B.PRO SERVISTAR GASTRO 120	Sustav kolica za slaganje tanjura pomično, plastični kotači, 4 kotača, od toga 2 s kočnicama, ø 125 mm, nehrđajući, sukladno normi DIN 18867, dio 8	653 x 933 x 1856 mm	120 tanjura	gotovo montirano	573 699
				u Flat Pack paketu za vlastitu montažu Dimenzije ambalaže: 1753 x 943 x 233 mm	573 701

FLAT PACK!



B.PRO SERVISTAR GASTRO 80

B.PRO SERVISTAR GASTRO 120

B.PRO SERVISTAR GASTRO 80 (Flat Pack)

B.PRO COOK

Otkrijte fleksiligenciju s inteligentnim sustavom kuhanja koji svakidašnje zadatke savladava s maksimalnom fleksibilnošću.

Fleksiligencija u glavi

Savršeno rješenje za vašu poslovnu ideju:

B.PRO COOK nudi pojedinačne konfiguracije veličina, razreda snage i opreme.

Fleksiligencija u prostoru

Slobodan odabir prostora: B.PRO COOK kombinira tehnologiju kuhanja i napu u jednom sustavu.

Fleksiligencija u vremenu

Mijenjanje jela od jutra do večeri i uvijek ažurno: Uz B.PRO COOK možete po potrebi mijenjati i bez napora zamijeniti dodatke i opremu.

Fleksiligencija u oblikovanju

Za skladnu atmosferu: U skladu s vašim stilom uređenja interijera, B.PRO COOK vam nudi pojedinačne mogućnosti oblikovanja u pogledu materijala i boja.

Fleksiligencija u organizaciji

Integrirano olakšanje rada: Uz dobro osmišljenu ergonomiju, razumnu podjelu površine i praktičan pribor, B.PRO COOK donosi učinkovitost i strukturu u radne procese.

Fleksiligencija u čišćenju

Čišćenje uz minimalni napor: B.PRO COOK uvjerava higijenskim površinama i lako dostupnim dijelovima koji se mogu prati u perilici posuđa i ukloniti bez alata.

Fleksiligencija u mobilnosti

Danas ovdje, sutra tamo: Dobro je da vas B.PRO COOK može posvuda pratiti.



B.PRO COOK I-flex

B.PRO COOK classic

B.PRO COOK classic

B.PRO COOK I-flex

Preporuka za primjenu

Output	Srednji do visoki, korištenje tijekom cijelog dana, i za opskrbu tijekom vršnog vremena	Mali do srednji, korištenje tijekom cijelog dana
Ponuda hrane	Konstantna ponuda hrane tijekom dana ili naizmjenično tijekom tjedna	Konstantna ili naizmjenična ponuda hrane tijekom dana
Mobilnost i primjena	Pomična stanica za kuhanje za slobodno smještanje u prostoriji, uglavnom za stacionarnu uporabu	Mobilna stanica za kuhanje kompaktnih dimenzija i male težine, također za uporabu izvan kuće ili za catering

Tehnika kuhanja

Područje kuhanja	Zamjenjivi uređaji za kuhanje na stolu visokih performansi	Fiksno ugrađena indukcijska ploča za kuhanje
Broj mjesta za kuhanje	Za 2, 3 ili 4 stolna uređaja za kuhanje BC classic 2.1, 3.1, 4.1	S 1, 2 ili 3 indukcijske ploče za kuhanje BC I-flex 1 (230 V), 2, 3
Pribor za kuhanje	Veliki izbor: 13 različitih stolnih uređaja za kuhanje različite snage i veličine za umetanje i spajanje na utičnice na licu mjesta	Jednostavno postavljanje indukcijskih nastavaka za kuhanje na indukcijsku ploču za kuhanje

Izvedba

Strujni priključak	400 V / 16 A do 63 A	230 V / 16 A i 400 V / 16 A
Težina	oko 195–225 kg (bez stolnih uređaja za kuhanje)	oko 130–150 kg
Mogućnosti postavljanja	<ul style="list-style-type: none"> • Pomični • Čvrsto fiksirani na podesivim nožicama 	<ul style="list-style-type: none"> • Pomični • Mobilni (izvan kuće) kao varijanta "to-go" • Čvrsto fiksirani na podesivim nožicama • Za ugradnju kao ugradbena varijanta "built-in"
Radna površina	<p><u>Most za upijanje:</u> puno prostora za aranžiranje i posluživanje hrane</p> <p><u>Područje kuhanja:</u> puno prostora za odlaganje lijevo i desno od površine za kuhanje</p>	<p><u>Most za upijanje:</u> puno prostora za aranžiranje i posluživanje hrane</p>
Podgrada	<ul style="list-style-type: none"> • kao skladišni prostor s temeljem • za mobilni ugradbeni rashladni stol • za čuvanje na toplom s pomoću funkcije B.PROTHERM 	<ul style="list-style-type: none"> • za skladištenje i odlaganje pribora za kuhanje • i/ili s elementom s ladicama
Materijal	Most za upijanje, radne površine i podgrada u potpunosti izrađeni od nehrđajućeg čelika	Most za upijanje i radne površine od nehrđajućeg čelika, podgrada izrađena od pocinčanog praškasto lakiranog tankog lima



B.PRO COOK classic



B.PRO COOK I-flex

B.PRO COOK I-FLEX POJEDINOSTI



B.PRO COOK I-flex nudi mnogo prostora za manevar tijekom primjene zahvaljujući učinkovitoj, trajno instaliranoj indukcijskoj tehnologiji s do tri ploče za kuhanje. Nastavci za kuhanje u različitim izvedbama jednostavno se umeću i mogu se brzo zamijeniti.

Zahvaljujući svojim kompaktnim dimenzijama i integriranoj napi, ova stanica za kuhanje može se dobro integrirati čak i tamo gdje nema puno mjesta. U mobilnoj "to go" varijanti, B.PRO COOK I-flex je također idealan za catering i uporabu izvan kuće.



Uobičajeno rukovanje

Svaka indukcijska površina za kuhanje sastoji se od 2 zone za kuhanje, kojima se može upravljati zasebno okretnim gumbima. Po želji obje zone za kuhanje mogu se međusobno povezati. Na zaslonu se prikazuje odgovarajući stupanj snage.

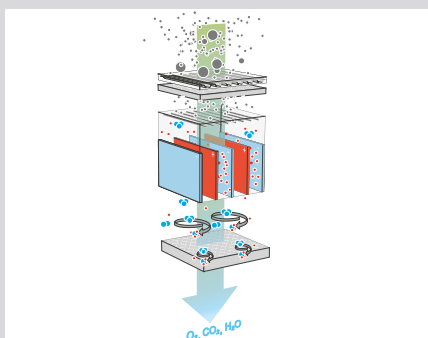

Opcijski: sustav filtriranja ION TEC

ION TEC filtrira najfinije aerosole, čestice mirisa i plavi dim. To ujedno produžuje vijek trajanja filtra s aktivnim ugljenom.



Praktična zaštita od kašljanja

Standardna zaštita od kašljanja od sigurnosnog stakla može se sklopiti radi lakšeg čišćenja.



Standardni skladišni prostor

Podgrada je podijeljena na odjeljke i opremljena je potpornom konzolom i dnom. Ovdje se oprema za kuhanje može idealno pohraniti za brzu uporabu.



Ladica za nadopunu

U opsijskom elementu s dvije ladice mogu se koristiti GN spremnici s pripremljenim sastojcima. Dodatno umetnute eutektičke ploče po želji hranu čuvaju hladnom.



Jednostavno čišćenje filtra

Kasete za filtriranje, koje se sastoje od filtra za mast i metalnog filtra, mogu se ukloniti bez alata i prati u perilici posuđa. Pomoću čepa za odvod moguće je ispustiti mast.

B.PRO COOK I-FLEX

- Mobilna stanica za kuhanje s integriranom indukcijskom pločom za kuhanje i snažnim, višestupanjskim sustavom filtriranja
- Obuhvatan pribor
- Opcijski sustav filtriranja ION TEC

Model	Opis	Kapacitet	Vanjske dimenzije Š x D x V (mm)	Br. za narudžbu
BC I-flex 1	1 integrirana indukcijska ploča za kuhanje, pomična, kotači ø 75 mm	2 zone za kuhanje	925 x 678 x 1306 mm	575 025
BC I-flex 1 to go	1 integrirana indukcijska ploča za kuhanje, pomična, kotači ø 125 mm	2 zone za kuhanje	1020 x 746 x 1366 mm	575 064
BC I-flex 1 built-in	1 integrirana indukcijska ploča za kuhanje, s podesivim nožicama i zaslonom za podnožje	2 zone za kuhanje	925 x 678 x 1306 mm	575 026
BC I-flex 2	2 integrirane indukcijske ploče za kuhanje, pomične, kotači ø 75 mm	4 zone za kuhanje	925 x 678 x 1306 mm	575 013
BC I-flex 2 to go	2 integrirane indukcijske ploče za kuhanje, pomične, kotači ø 125 mm	4 zone za kuhanje	1020 x 746 x 1366 mm	575 015
BC I-flex 2 built-in	2 integrirane indukcijske ploče za kuhanje, s podesivim nožicama i zaslonom za podnožje	4 zone za kuhanje	925 x 678 x 1306 mm	575 021
BC I-flex 3	3 integrirane indukcijske ploče za kuhanje, pomične, kotači ø 75 mm	6 zone za kuhanje	1255 x 678 x 1306 mm	575 017
BC I-flex 3 to go	3 integrirane indukcijske ploče za kuhanje, pomične, kotači ø 125 mm	6 zone za kuhanje	1350 x 746 x 1366 mm	575 019
BC I-flex 3 built-in	3 integrirane indukcijske ploče za kuhanje, s podesivim nožicama i zaslonom za podnožje	6 zone za kuhanje	1255 x 678 x 1306 mm	575 023



B.PRO COOK I-flex 1



B.PRO COOK I-flex 2



B.PRO COOK I-flex 3 built-in



B.PRO COOK I-flex 2 to go

B.PRO COOK CLASSIC

- Mobilna stanica za kuhanje s nišom za umetanje i snažnim, višestupanjskim sustavom filtriranja

- Opcijski sustav filtriranja ION TEC

Model	Opis	Kapacitet	Vanjske dimenzije Š x D x V (mm)	Br. za narudžbu
BC classic 2.1	B.PRO COOK classic s pločom za umetanje od nehrđajućeg čelika	maks. 2 stolna uređaja B.PRO COOK	1544 x 756 x 1362 mm	574 400
BC classic 3.1	B.PRO COOK classic s pločom za umetanje od nehrđajućeg čelika	maks. 3 stolna uređaja B.PRO COOK	1949 x 756 x 1362 mm	574 401
BC classic 3.1 BHG	B.PRO COOK classic s osvjetljenjem, galerijom, zaštitom od kašljanja i pločom za umetanje od nehrđajućeg čelika	maks. 3 stolna uređaja B.PRO COOK	1949 x 756 x 1407 mm	574 405
BC classic 3.1 BHG-I	B.PRO COOK classic s osvjetljenjem, galerijom, zaštitom od kašljanja, sustavom ION TEC i pločom za umetanje od nehrđajućeg čelika	maks. 3 stolna uređaja B.PRO COOK	1949 x 756 x 1407 mm	574 406
BC classic 4.1	B.PRO COOK classic s pločom za umetanje od nehrđajućeg čelika i zatvorenom zaštitom od kašljanja	maks. 4 stolna uređaja B.PRO COOK	2354 x 756 x 1362 mm	574 402

B.PRO COOK BC classic 4.1

s opcijskim priborom i do četiri stolna uređaja B.PRO COOK . U korisnom prostoru ispod niše za umetanje: spremnik za transport hrane B.PROTHERM BPT 420 KBUH na transportnim kolicima. Alternativno se može umetnuti i ugradbeni rashladni stol.



Ugradbeni rashladni stol BC UCT



Štedi vrijeme i energiju:

Pomični umetljivi stol za B.PRO COOK classic.

Jednostavno voziti umjesto teško nositi – s pomičnim umetljivim stolom transport i zamjena stolnih uređaja za kuhanje postaju jednostavna vježba. Pomični umetljivi stol, koji se može naknadno ugraditi, može se jednostavno uvući u stolni uređaj za kuhanje B.PRO COOK classic i već počinje kuharski show.

Ploča za odlaganje prikazana na slici može se opcijski naručiti te jednostavno objesiti bez pričvršćivanja vijcima. Dostupna je za 2, 3 ili 4 stolna uređaja i odgovara svim sustavima B.PRO COOK classic.

B.PRO COOK **STOLNI UREĐAJI**

- Vanjske dimenzije (D x Š x V) 620 x 400 x 240 mm

- Obuhvatan pribor

Model	Opis	Snaga/ elektr. priključak	Br. narudžbe
BC IH 5000 ^{1), 2)}	Indukcijska ploča za kuhanje Korisna površina: 564 x 339 mm, 1 zona za kuhanje: ø 220 mm	400 V / 16 A 50–60 Hz / 5,0 kW	574 198
BC IH 2Z 5000	Indukcijska ploča za kuhanje Korisna površina: 564 x 339 mm, 2 zone za kuhanje: svaka ø 220 mm	400 V / 16 A 50–60 Hz / 5,0 kW	574 199
BC SIH 5000	Površina indukcijske ploče za kuhanje Korisna površina: 564 x 339 mm, 1 zona za kuhanje: 447 x 220 mm	400 V / 16 A 50–60 Hz / 5,0 kW	574 200
BC IW 5000 ^{1), 2)}	Indukcijski wok Kiveta: ø 300 mm	400 V / 16 A 50–60 Hz / 5,0 kW	574 201
BC DG 4200	Roštilj Zapremnina: 7 litara	400 V / 16 A 50–60 Hz / 4,2 kW	574 208
BC GF 4200 ^{1), 2)}	Grill tava, glatka Grijana površina: 435 x 304 mm	400 V / 16 A 50–60 Hz / 4,2 kW	574 204
BC GF 8400	Grill tava, glatka Grijana površina: 435 x 704 mm, Vanjske dimenzije (D x Š x V) 620 x 800 x 240 mm	400 V / 16 A 50–60 Hz / 8,4 kW	574 205
BC GR 4200 ^{1), 2)}	Grill tava, žlebasta Grijana površina: 435 x 304 mm	400 V / 16 A 50–60 Hz / 4,2 kW	574 207
BC CH 4200	Ceran® staklokeramička ploča za kuhanje Zona za kuhanje: ø 170 mm i ø 230 mm	400 V / 16 A 50–60 Hz / 4,3 kW	574 209
BC PC 4800	Kuhalo za tjesteninu Zapremnina: 20 litara	400 V / 16 A 50–60 Hz / 4,8 kW	574 210
BC DF 5000	Friteza Zapremnina: 6,5 litara	400 V / 16 A 50–60 Hz / 5,0 kW	574 211
BC BM 700 3)	Dvostruka posuda za vodenu kupku odgovara svim GN spremnicima od plemenitog čelika i GN poklopcima	220–240 V / 16 A 50–60 Hz / 0,7 kW	574 212
BC HP 700 3)	Ploča za održavanje topline Korisna površina: 565 x 340 mm	220–240 V / 16 A 50–60 Hz / 0,7 kW	574 213
BC ME	Višenamjenski element Kapacitet: Gore: maks. GN 1/1-150 (ovisno o dubini spremnika ispod), Dolje: maks. GN 1/1-100 (tada gore maks. GN 1/1-65)	–	573 458

¹⁾ Dostupna je i izvedba 220–240 V / 16 A / 50–60 Hz / 3,5 kW

²⁾ Dostupna je i izvedba 220–240 V / 13 A / 50–60 Hz / 3,0 kW i UK utikačem

³⁾ Dostupna je i izvedba 220–240 V / 13 A / 50–60 Hz / 0,7 kW i UK utikačem



Indukcijske ploče za kuhanje i indukcijski wokovi

Kuhalo za tjesteninu

Friteza

Dvostruka posuda za vodenu kupku

Grill tave / roštilji

Staklokeramička ploča za kuhanje Ceran®

Ploča za održavanje topline

Multi-element BC ME

Savršena prezentacija hrane za svaki ukus i svaki budžet.



BASIC LINE

Još fleksibilniji i modularniji: s inačicama opreme Smart, Emotion, Design i Kids, njihovim jasnim nastupom i izvrsnom funkcionalnošću linija B.PRO BASIC LINE nudi potpunu slobodu – za svaku svrhu, za svaki ambijent i za svaki investicijski proračun. Moduli postoje za sve zadatke: topli buffet, hladni buffet, neutralni buffet, pult u koji se uguraju kolica i pokretna vitrina, kutni moduli, pult za blagajnu, stanice za juhu i različite vitrine.

Sustav za posluživanje hrane B.PRO BASIC LINE.
Savršena kombinacija oblika i funkcije.

Inačica opreme B.PRO BASIC LINE Smart :

Ovdje su u prvom planu program ekonomičnosti i funkcija.

Serijska oprema:

- Mobilni buffet u boji korpusa tamno sivoj B (RAL 7043)
- Pokrov od nehrđajućeg čelika
- Prema potrebi 230-V-priključak
- Nastavak u obliku mosta od nehrđajućeg čelika za tople i hladne buffete
- Zaštita od kašljanja na strani klijenta od jednoslojnog sigurnosnog stakla za tople i hladne buffete
- 4 dvostruka kotača, od toga 2 s kočnicama



B.PRO BASIC LINE Smart



B.PRO BASIC LINE Emotion

Inačica opreme B.PRO BASIC LINE Emotion –

jer je šarenije "ukusnije". Plaštovima u boji unosite promjenu u svakodnevicu.

Serijska oprema:

- Mobilni buffet u boji korpusa tamno sivoj B (RAL 7043)
- Pokrov od nehrđajućeg čelika
- Prema potrebi 230-V-priključak
- Nastavak u obliku mosta od nehrđajućeg čelika za tople i hladne buffete
- Zaštita od kašljanja na strani klijenta od jednoslojnog sigurnosnog stakla za tople i hladne buffete
- 4 dvostruka kotača, od toga 2 s kočnicama
- + Prednji plašt u jednoj od 12 različitih boja B.PRO (vidi str. 31)
- + Uređaj za klizanje pladnjeva od nehrđajućeg čelika na strani klijenta, okrugla cijev

Inačica opreme B.PRO BASIC LINE Design:

Više od toga ne može. Radujte se maksimalnoj svestranosti i najboljoj prezentaciji hrane.

Serijska oprema:

- Mobilni buffet u boji korpusa tamno sivoj B (RAL 7043)
- Pokrov od nehrđajućeg čelika
- Prema potrebi 230-V-priključak
- 4 dvostruka kotača, od toga 2 s kočnicama
- + Prednji plašt od resopala na strani klijenta (izbor od preko 180 dekora)
- + Uređaj za klizanje pladnjeva od resopala na strani klijenta za tople i hladne buffete
- + Highline nastavak u obliku mosta od nehrđajućeg čelika sa zaštitom od kašljanja na strani klijenta od jednoslojnog sigurnosnog stakla za tople i hladne buffete



B.PRO BASIC LINE Design



BASIC LINE KIDS

Primjereno za djecu: za opskrbu djece i mladih postoji izbor inačica opreme B.PRO BASIC LINE Kids i svih drugih inačica opreme B.PRO BASIC LINE sa spuštanim elementom za klizanje pladnjeva.

Bilo za opskrbu škola ili obiteljskih restorana: posluživanje hrane za djecu najbolje funkcionira ako je prezentacije hrane prilagođena visini djece.

Stoga nova BASIC LINE Kids nudi niske module s visinom posluživanja od 750 mm koji su konstruirani za djecu od vrtića do osnovne škole.

BASIC LINE Kids modul dolazi u izvedbi kao

- topli buffet
- hladni buffet s aktivnim, tihim hlađenjem
- hladni buffet s aktivnim hlađenjem okolnim zrakom
- neutralni buffet

B.PRO BASIC LINE MODUL UKRATKO



Topli buffet



Hladni buffet s aktivnim, tihim
hlađenjem



Hladni buffet s aktivnim
hlađenjem okolnim zrakom



Neutralni buffet



Suppenstation



Kassenstand



Einfahrwand



Anfahrwand



Inneneck



Außeneck



Aufsatzkühlvitrine



SPREMNICI ZA TANJURE

Generacija spremnika tvrtke B.PRO Catering Solutions: Velika fleksibilnost, bolja energetska djelotvornost, sigurno rukovanje.



Jedna za sve

Bilo da je okrugla ili četvrtasta, mala ili velika, kvadratna cijev za tanjure može se nositi sa svime. Pomoću praktične mrežice spremnik za tanjure možete brzo i jednostavno prilagoditi gotovo svim oblicima posuđa. Pomoću dodatnih vodilica tanjura u jednu jedinu cijev možete smjestiti čak do četiri naslage malih zdjela, posuda ili tanjura.



TS-1 18-33
Spremnik za tanjure bez grijanja.



TS-2 18-33
Spremnik za tanjure bez grijanja.



TS-K2 18-33
Spremnik za tanjure s prorezima za hlađenje za uvoz i hlađenje posuđa u rashladnim prostorijama.



Ciljana uporaba energije

Pojačani način rada brzo dovodi posuđe na visoke temperature, a ekološki način rada nudi najbolju energetska djelotvornost za srednje temperature tijekom duljeg razdoblja.



Dobra zaštita

Uz poklopce od EPP-a možete uštedjeti do 20 % energije*. Zato su posebno lagani, iznimno čvrsti i otporni na pranje u perilicama posuđa.



Jednostavno podizanje

"Gdje staviti poklopac?" – opcionalna pridržna hvataljka jednostavno se zakopča na ručku za guranje. Tako ćete u tren oka sigurno podignuti poklopac za pokrivanje.



Znaju kad je kraj

Opcionalni signal za naknadno punjenje pokazuje vam da ponestaje tanjura u spremniku. Tako na vrijeme možete obnoviti zalihe, a u vašem opskrbnom lancu neće biti prekida.



Jednostavan put do željene težine

Pomoću jedinstvenog sustava jednostavnog postavljanja (ESS) svi se spremnici mogu brzo i udobno prilagoditi težini posuđa – bez alata i bez nepraktičnog uvlačenja opruga u rupice.



Veći kapacitet zahvaljujući pametnoj konstrukciji.

Pomoću naše jedinstvene, iznimno plošne platforme za slaganje u svaki spremnik možete smjestiti do 20 % više standardnih tanjura. Visoke vodilice i viši poklopci za pokrivanje pružaju dodatnu sigurnost pri slaganju na visini.

* U usporedbi s poklopcima za pokrivanje od polikarbonata. Poklopac od EPP-a uključen je u opseg isporuke modela grijanih okolnim zrakom, a za sve je druge modele dodatno dostupan.



TS-H1 18-33

Grijani spremnik za tanjure.



TS-H2 18-33

Grijani spremnik za tanjure s tijelom u boji (za boje vidi stranicu 31) – prilagođen proizvodnji B.PRO COOK i sustavu za posluživanje hrane B.PRO BASIC LINE.



TS-UH2 18-33

Spremnik za tanjure grijan okolnim zrakom.

SPREMNIK ZA TANJURE KIDS B.PRO

Posebno malen: posluživanje hrane prikladno za djecu, kao što je B.PRO BASIC LINE Kids, niskim modulima za posluživanje hrane prilagođeno je visini. Odgovarajuće visine posluživanja od 750 mm postoje dva negrijana spremnika za tanjure B.PRO u dokazanoj izvedbi:

- TS-1 18-33 Kids
- TS-2 18-33 Kids



Sl. s priborom



Optimalna visina posluživanja (750 mm) za djecu do 10 godina

Model	TS-1 18-33 Kids negrijan	TS-2 18-33 Kids negrijan
Osnovna oprema	- Sustav jednostavnog postavljanja (ESS) za jednostavno namještanje opruga, za prilagođavanje prema težini dijelova posuđa - Četverokutne cijevi za tanjure, koje se u potpunosti mogu skinuti - Sigurnosna ručka za guranje od nehrđajućeg čelika s bočnim elementima za zaštitu od udaraca - Masivni kutovi za zaštitu od udaraca od plastike (poliamid) štite od oštećenja - Plastični kotači, 4 kotača, od toga 2 s kočnicama, ø 125 mm, nehrđajući, sukladno normi DIN 18867, dio 8	
Dimenzije D x Š x V (mm)	554 x 520 x 880 mm	990 x 520 x 880 mm
Kapacitet	Oko 60 tanjura, okrugli: ø 18-33 cm, četvrtasti: maks. 28 x 28 cm	Oko 120 tanjura, okrugli: ø 18-33 cm, četvrtasti: maks. 28 x 28 cm
Visina složenog proizvoda	S poklopcem za pokrivanje: 650 mm, bez poklopca za pokrivanje: 635 mm	
Poklopac za pokrivanje	Opcija, od polikarbonata (420 x 420 mm)	
Težina (u kg)	34 kg	52 kg
Materijal	Materijal nehrđajući čelik 18/10 s mikropoliranom površinom	
Br. narudžbe	574 766	574 765

SPREMNIK ZA TANJURE S PLAŠTEM B.PRO

Savršena nadopuna za skladan ambijent: spremnik za tanjure u boji linije B.PRO.

Kod svih grijanih i neutralnih modela spremnika za tanjure B.PRO imate mogućnost izbora između 12 izvanrednih boja. Spremnici za tanjure savršena su nadopuna vašem području za goste koji je lijepo usklađen u smislu boja. Prekrasne boje za sretne goste.



B.PRO COLOURS

NEUTRAL COLOURS

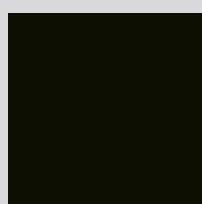

grafitno crna

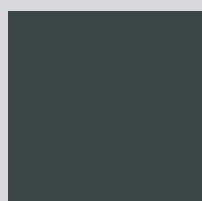

tamno siva B

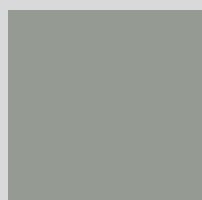

kameno siva

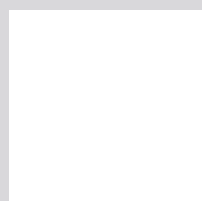

signalno bijela

LIVING COLOURS



žutilovka žuta

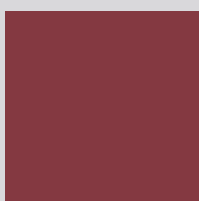

vinski crvena



petrol zelena



morski modra

FRESH COLOURS



pralina crvena



neomint

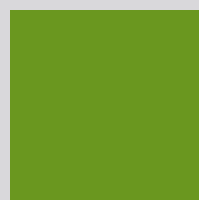

zelena jabuka



limette

B.PRO slijedi jednostavno načelo. Savršena prezentacija hrane za svaki ukus i svaki budžet: plaštevci u boji za kolica za serviranje B.PRO, B.PRO COOK, kolica za spremanje pladnjeva B.PRO, spremnici za tanjure i sustav za izdavanje hrane B.PRO BASIC LINE.

B.PRO SPREMNICI ZA TANJURE

- Od nehrđajućeg plemenitog čelika

- Plastični kotačići, od nehrđajućeg čelika sukladno normi DIN 18867-8, 4 kotačića, od toga 2 s kočnicama, ø 125 mm

Model	Opis	Dimenzije (mm) D x Š x V	Priključna vrijednost	Br. za narudžbu
TS-1 18-33	Spremnik za tanjure, bez grijanja, s 1 cijevi za tanjure Kapacitet: cca 80 tanjura Okrugli: Ø18–33 cm, Četvrtasti: maks. 28 x 28 cm	554 x 520 x 1030 mm		573 774
TS-2 18-33	Spremnik za tanjure, bez grijanja, s 2 cijevi za tanjure Kapacitet: cca 160 tanjura Okrugli: Ø18–33 cm, Četvrtasti: maks. 28 x 28 cm	990 x 520 x 1030 mm		573 776
TS-H1 18-33	Spremnik za tanjure, statički grijan, s 1 cijevi za tanjure, Uključujući poklopac za pokrivanje od polikarbonata i klip držač Kapacitet: cca 80 tanjura Okrugli: Ø18–33 cm, Četvrtasti: maks. 28 x 28 cm	680 x 520 x 1030 mm	0,9 kW	573 775
TS-H2 18-33	Spremnik za tanjure, statički grijan, s 2 cijevi za tanjure, Uključujući poklopac za pokrivanje od polikarbonata i klip držač Kapacitet: cca 160 tanjura Okrugli: Ø18–33 cm, Četvrtasti: maks. 28 x 28 cm	1076 x 520 x 1030 mm	1,2 kW	573 778
TS-UH2 18-33	Spremnik za tanjura, grijan (okolnim zrakom), s 2 cijevi za tanjure, uključujući poklopac za pokrivanje od EPP-a (ekspandiranog polipropilena) koji štedi energiju i pridržnu hvataljku Kapacitet: cca 160 tanjura Okrugli: Ø18–33 cm, Četvrtasti: maks. 28 x 28 cm	1114 x 520 x 1030 mm	1,5 kW	573 779
TS-K2 18-33	Spremnik za tanjure s prorezima za hlađenje, s 2 cijevi za tanjure, za uvoz i hlađenje posuđa u rashladnim prostorijama Kapacitet: cca 160 tanjura Okrugli: Ø18–33 cm, Četvrtasti: maks. 28 x 28 cm	990 x 520 x 1030 mm		573 777



TS-K2 18-33

Spremnik za tanjure s prorezima za hlađenje za uvoz i hlađenje posuđa u rashladnim prostorijama.



TS-H1 18-33

Grijani spremnik za tanjure.



TS-H2 18-33

Grijani spremnik za tanjure s tijelom u boji (za boje vidi stranicu 31) – prilagođen proizvodnji B.PRO COOK i sustavu za posluživanje hrane B.PRO BASIC LINE.

B.PRO UGRADBENI SPREMNICI ZA TANJURE

- Od nehrđajućeg plemenitog čelika

Model	Opis	Dimenzije (mm) D x Š x V	Priključna vrijednost	Br. za narudžbu
TSE-1 18-33 ET: 630	Ugradbeni spremnik za tanjure bez grijanja Kapacitet: cca 70 tanjura Okrugli: ø 18–33 cm Četvrtasti: maks. 28 x 28 cm	425 x 425 x 760 mm Dubina ugradnje: 630 mm		573 780
TSE-1 18-33 ET: 750	Ugradbeni spremnik za tanjure bez grijanja Kapacitet: cca 80 tanjura Okrugli: ø 18–33 cm Četvrtasti: maks. 28 x 28 cm	425 x 425 x 875 mm Dubina ugradnje: 750 mm		573 781
TSE-H1 18-33 ET: 684	Ugradbeni, statički grijani spremnik za tanjure Uključujući poklopac za pokrivanje od polikarbonata Kapacitet: cca 70 tanjura Okrugli: ø 18–33 cm Četvrtasti: maks. 28 x 28 cm	480 x 480 x 810 mm Dubina ugradnje: 684 mm	0,825 kW	573 782
TSE-H1 18-33 ET: 800	Ugradbeni, statički grijani spremnik za tanjure Uključujući poklopac za pokrivanje od polikarbonata Kapacitet: cca 80 tanjura Okrugli: ø 18–33 cm Četvrtasti: maks. 28 x 28 cm	480 x 480 x 930 mm Dubina ugradnje: 800 mm	0,825 kW	573 783



TSE-H1 18-33 ET: 684
Ugradbeni, statički grijani
spremnik za tanjure



TSE-H1 18-33 ET: 800
Ugradbeni, statički grijani
spremnik za tanjure



TSE-1 18-33 ET: 630
Ugradbeni spremnik za tanjure
bez grijanja



TSE-1 18-33 ET: 750
Ugradbeni spremnik za tanjure
bez grijanja

KOLICA ZA POSLUŽIVANJE JELA

Uvjerljivo u zbroju: B.PRO postavlja standarde na čitavom području posluživanja hrane. Materijal, oblik i funkcija prezentiraju se sofisticiranim idejama za detalje kao uvjerljiva zajednica.

Visoko kvalitetna obrada i ekonomski odnos uloženog i dobivenoga čine B.PRO pravim vrhuncem profesionalnog posluživanja hranom.



SAW 2



SAW 3



SAW L-3



SAG 3



SAG 2



STW 2

B.PRO KOLICA ZA POSLUŽIVANJE JELA

- Od nehrđajućeg plemenitog čelika

- Plastični kotačići, od nehrđajućeg čelika sukladno normi DIN 18867-8, 2 okretna kotačića, 2 kotačića s kočnicama, ø 125 mm

Model	Opis	Dimenzije (mm) D x Š x V	Priključna vrijednost	Br. za narudžbu
SAW 2	Kolica za posluživanje jela otvorena, 2 pojedinačne zdjele s regulatorom temperature, moguće grijati mokro ili suho	936 x 714 x 933 mm	1,4 kW	572 153
SAW 3	Kolica za posluživanje jela otvorena, 3 pojedinačne zdjele s regulacijom temperature, moguće grijati mokro ili suho	1276 x 714 x 933 mm	2,1 kW	572 154
SAW 4	Kolica za posluživanje jela otvorena, 4 pojedinačne zdjele s regulacijom temperature, moguće grijati mokro ili suho	1615 x 714 x 933 mm	2,8 kW	572 155
SAW L-3	Kolica za posluživanje jela otvorena, 3 pojedinačne zdjele s regulatorom temperature, moguće grijati mokro ili suho, ručka za guranje i elementi za rukovanje na uzdužnoj strani	1241 x 749 x 933 mm	2,1 kW	572 157
SAG 2	Kolica za posluživanje jela zatvorena, 2 pojedinačne zdjele s regulacijom temperature, 2 pretinca, grijana, s po 6 pari žljebova	936 x 714 x 933 mm	1,9 kW	572 150
SAG 3	Kolica za posluživanje jela zatvorena, 3 pojedinačne zdjele s regulacijom temperature, 3 pretinca, grijana, s po 6 pari žljebova	1276 x 714 x 933 mm	2,85 kW	572 151
STW 2	Kolica za transport hrane 2 pretinca, grijana, s po 9 pari žljebova	1009 x 714 x 915 mm	1,0 kW	572 159

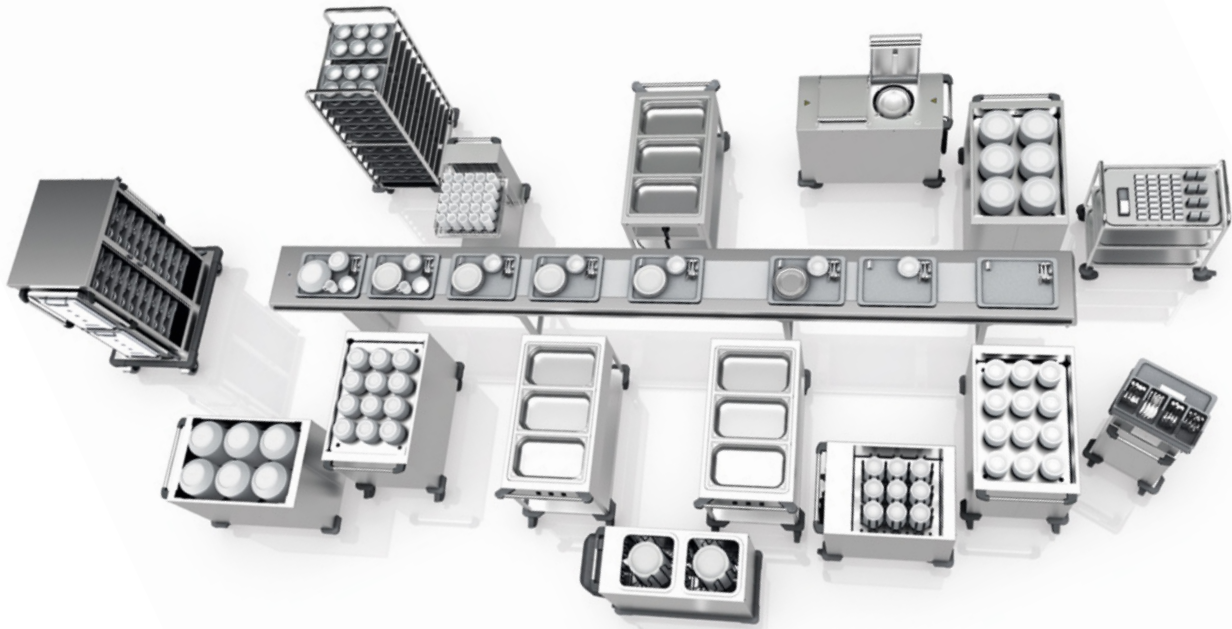

Pravilno planiranje temelj je za rad bez zapreka.

Kompleksnost posluživanja hrane potražuje besprijekornu usklađenost svih komponenata i odgovarajuće stručno znanje.

Kao stručnjak u posluživanju hrane B.PRO je kompetentan partner, koji svojim obuhvatnim znanjem nudi optimalna i individualna rješenja.

Pri tome je važno pripaziti na interes i želje klijenta. Zbog toga se na početku uvijek razgovara, kako bi se utvrdili uvjeti. Treba li hraniti 20, 200, 500 ili više osoba? Nalazi li se kuhinja u kući ili izvan nje? Kuha li se svaki dan svježe ili je vikendom kuhinja zatvorena?

Ovo su samo neka od pitanja koja B.PRO pita kod uređenja sustava za posluživanje hrane.

Zahvaljujući raznolikosti i fleksibilnosti B.PRO sustava može se utvrditi idealan broj, vrsta i raspored pojedinačnih komponenata. Putevi za rad i transport u kuhinji, do pacijenta i nazad, bez križanja, preduvjeti su za sustav koji transportira tako osjetljivu robu kao što su hrana i piće.



CCE 53/53



CE 53/53



CCE 54/38

B.PRO SPREMNICI KOŠARA I PLADNJEVA

- Od nehrđajućeg plemenitog čelika

Model	Opis	Dimenzije (mm) D x Š x V	Br. za narudžbu
CCE 53/53	Spremnik košara, bez grijanja, otvorena izvedba Plastični kotačići, nehrđajuće sukladno normi DIN 18867-8, 4 kotačića od toga 2 s kočnicama, ø 125 mm	810 x 555 x 900 mm Dimenzije košare: 500 x 500 mm Kapacitet: 6 košara po 115 mm ili 9 košara po 75 mm visine	574 917
CE 53/53	Spremnik košara, bez grijanja, zatvorena izvedba Plastični kotačići, nehrđajuće sukladno normi DIN 18867-8, 4 kotačića od toga 2 s kočnicama, ø 125 mm	745 x 700 x 911 mm Dimenzije košare: 500 x 500/525 x 525 mm Kapacitet: 6 košara po 115 mm ili 9 košara po 75 mm visine	574 905
CCE 54/38	Spremnik pladnjeva, otvorena izvedba Plastični kotačići, nehrđajuće sukladno normi DIN 18867-8, 4 kotačića od toga 2 s kočnicama, ø 125 mm	810 x 555 x 900 mm Dimenzije pladnja: maks. 530 x 370 mm Kapacitet: cca 100 pladnjeva	574 927
CCE-A	Spremnik pladnjeva, otvorena izvedba s bočnim vodilicama za pladnjeve plastični kotačići, nehrđajuće sukladno normi DIN 18867-8, 4 kotačića od toga 2 s kočnicama, ø 125 mm	810 x 555 x 900 mm Dimenzije pladnja: maks. 530 x 370 mm Kapacitet: cca 100 pladnjeva	574 929
CEB 50/50	Spremnik košara, bez grijanja za ugradnju s donje strane otvorena izvedba	600 x 545 x 765 – maks. 865 mm (podesive visine) Dimenzije košare: 500 x 500 mm Kapacitet: 6 košara po 115 mm ili 9 košara po 75 mm visine	590 025
CEB 47/36	Spremnik pladnjeva (uklj. okolnu prirubnicu) za ugradnju odozgo	621 x 456 x min. 765 – maks. 878 mm (podesive visine) Dimenzije pladnja: maks. 470 x 360 mm Kapacitet: cca 100 pladnjeva	564 021



CCE-A
s bočnim vodilicama za pladnjeve



CEB 50/50



CEB 47/36

TRAKE

Trake za posluživanje hrane tvrtke B.PRO predstavljaju točku na i pri postupku podjele porcija na traci.

Bez obzira radi li se postupku Cook & Serve ili Cook & Chill, sustavu pladnjeva ili sustavu crpljenja: uz posebno prilagođene proizvode i sustave tvrtke B.PRO svojim gostima možete ponuditi najkvalitetniju hranu.

Traka za posluživanje ključni je dio vašeg tijeka rada u okviru podjele porcija. Ako ovdje sve funkcionira bez poteškoća, možete od toga značajno profitirati u smislu uštede vremena i novca.

Bez obzira radi li se o plosnatom ili okruglom remenu, dužine od tri ili trinaest metara ili s aktivnim hlađenjem okolnim zrakom: sve trake tvrtke B.PRO, izrazito kvalitetno izrađene od čvrstog plemenitog čelika, omogućuju vam najbolje uvjete za lako čišćenje i optimalnu higijenu.

Nikad više ometajuća zaustavljanja: brzina traka tvrtke B.PRO sasvim se jednostavno može prilagoditi vašem

osoblju i vašem tijeku podjele porcija. Na taj način možete optimirati postupak podjele porcija, a nepoželjna razdoblja zastoja i zaustavljanja svesti na minimum.

Praktičan pribor, poput dodatnih utičnica, nožnih prekidača ili zakretnih ploča odn. ploča za preklapanje, pomaže vam da traku prilagodite zahtjevima u svojoj kući.

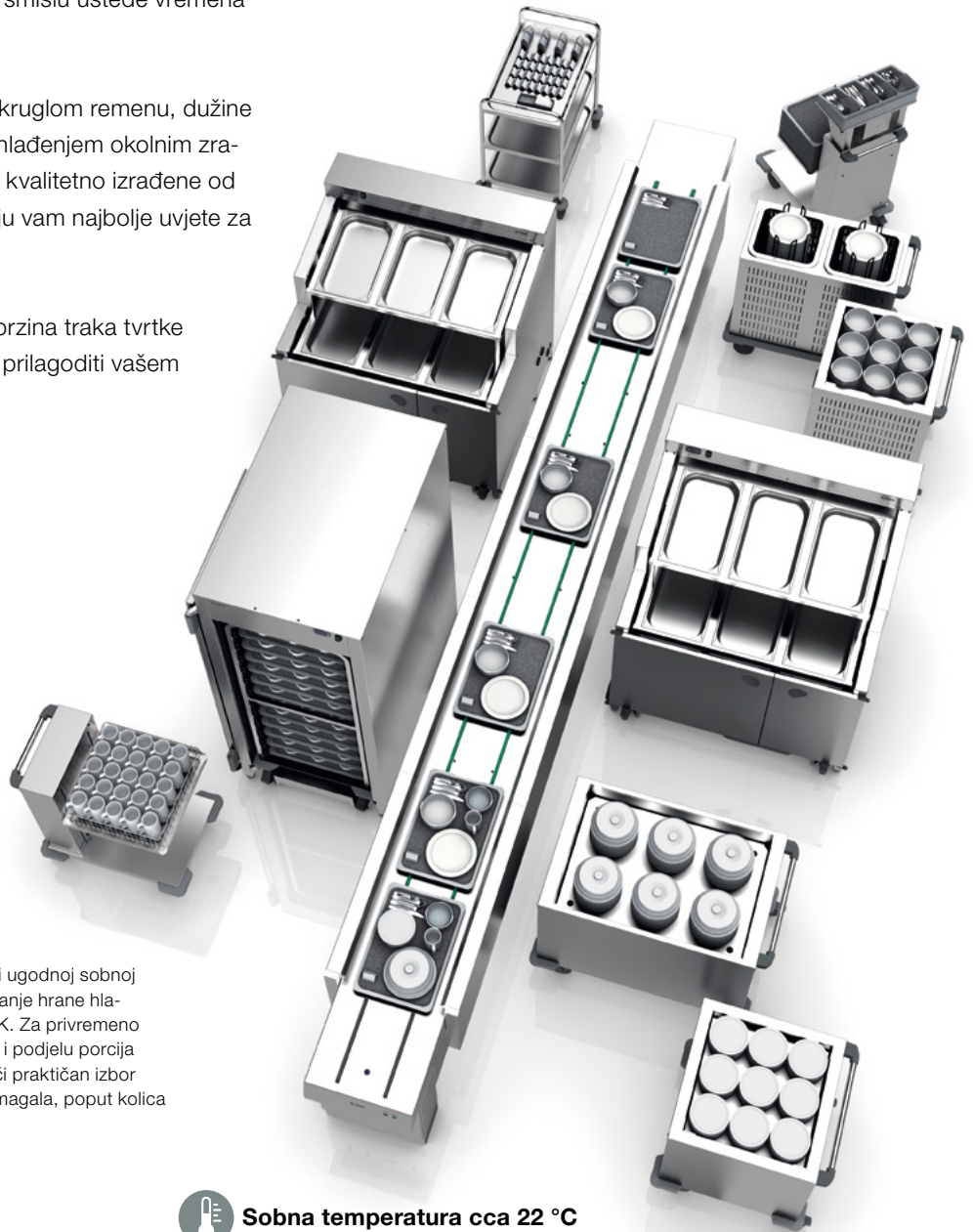

Cook & Chill: podjela porcija pri ugodnoj sobnoj temperaturi s trakom za posluživanje hrane hlađenom okolnim zrakom RSPV-UK. Za privremeno skladištenje, transport, pripremu i podjelu porcija kod tvrtke B.PRO možete pronaći praktičan izbor čvrstih spremnika i pomičnih pomagala, poput kolica za serviranje i regal kolica.



Sobna temperatura cca 22 °C



Traka za posluživanje hrane hladena okolnim zrakom RSPV-UK

B.PRO TRAKA ZA POSLUŽIVANJE HRANE HLAĐENA OKOLNIM ZRAKOM RSPV-UK

- Raspon temperature od +7 °C do +15 °C
- Priključak na centralno hlađenje, također tekući led, ili opcijski s integriranim hlađenjem (do dužine trake od 5 m)
- Električni priključak: 400 V, 3N PE

Naziv	Model	Dimenzije D x Š x V (mm)	Br. za narudžbu
 <p>RSPV-UK 6,0</p>	RSPV-UK 3,0	3000 x 630 x 900 mm	383 737
	RSPV-UK 4,0	4000 x 630 x 900 mm	
	RSPV-UK 5,0	5000 x 630 x 900 mm	
	RSPV-UK 6,0	6000 x 630 x 900 mm	
	RSPV-UK 7,0	7000 x 630 x 900 mm	
	RSPV-UK 8,0	8000 x 630 x 900 mm	
	RSPV-UK 9,0	9000 x 630 x 900 mm	
	RSPV-UK 10	10000 x 630 x 900 mm	
	RSPV-UK 11	11000 x 630 x 900 mm	
	RSPV-UK 12	12000 x 630 x 900 mm	
	dodatne dužine na upit		

B.PRO OKRUGLI REMEN RSPV

- Materijal CNS 18/10
- ON/OFF prekidač, krajni prekidač senzora na kraju trake, prekidač za nuždu na početku i kraju trake, glavni prekidač u razvodnom ormariću
- Brzina podesiva od 2,5–12 m/min
- Bubaš motor koji nije potrebno održavati

Naziv	Model	Dimenzije D x Š x V (mm)	Br. za narudžbu
Okrugli remen čvrst, jednodijelan do maks. 3500 mm, po želji do 6000 mm	RSPV 3,0	3000 x 500 x 900 mm	383 735
	RSPV 3,5	3500 x 500 x 900 mm	
	RSPV 4,0	4000 x 500 x 900 mm	
	RSPV 4,5	4500 x 500 x 900 mm	
	RSPV 5,0	5000 x 500 x 900 mm	
	RSPV 5,5	5500 x 500 x 900 mm	
	RSPV 6,0	6000 x 500 x 900 mm	
	RSPV 6,5	6500 x 500 x 900 mm	
	RSPV 7,0	7000 x 500 x 900 mm	
	RSPV 7,5	7500 x 500 x 900 mm	
	RSPV 8,0	8000 x 500 x 900 mm	
	RSPV 8,5	8500 x 500 x 900 mm	
	RSPV 9,0	9000 x 500 x 900 mm	
	RSPV 9,5*	9500 x 500 x 900 mm	
dodatne dužine na upit			
* Samo moguće s daljnjim pogonom (sadržano u cijeni)			



RSPV 6,0



Vi birate

Bez obzira na to preferirate li plosnati ili okrugli remen: krajni prekidač senzora na kraju trake i tipkala za hitno zaustavljanje na početku i kraju trake jamče sigurnost prilikom rukovanja. Kao opciju po želji možete postaviti dodatne prekidače.



Pribor orijentiran praksi

Zakretna ploča za kartone pacijenata može se opcijski postaviti na početak ili kraj trake.

B.PRO REMEN GSPV

- Materijal CNS 18/10
- ON/OFF prekidač, krajni prekidač senzora na kraju trake, prekidač za nuždu na početku i kraju trake, glavni prekidač u razvodnom ormariću
- Brzina podesiva od 2,5–12 m/min
- Brisač prljavštine sa spremnikom koji se može prazniti
- Bubaš motor koji nije potrebno održavati

Naziv	Model	Dimenzije D x Š x V (mm)	Br. za narudžbu
Remen čvrst, jednodijelan do maks. 3500 mm, po želji do 6000 mm	GSPV 3,0	3000 x 500 x 900 mm	383 736
	GSPV 3,5	3500 x 500 x 900 mm	
	GSPV 4,0	4000 x 500 x 900 mm	
	GSPV 4,5	4500 x 500 x 900 mm	
	GSPV 5,0	5000 x 500 x 900 mm	
	GSPV 5,5	5500 x 500 x 900 mm	
	GSPV 6,0	6000 x 500 x 900 mm	
	GSPV 6,5	6500 x 500 x 900 mm	
	GSPV 7,0	7000 x 500 x 900 mm	
	GSPV 7,5	7500 x 500 x 900 mm	
	GSPV 8,0	8000 x 500 x 900 mm	
	GSPV 8,5	8500 x 500 x 900 mm	
	GSPV 9,0	9000 x 500 x 900 mm	
	GSPV 9,5	9500 x 500 x 900 mm	
	GSPV 10,0	10000 x 500 x 900 mm	
dodatne dužine na upit			



GSPV 6,0



Izborne utičnice

Utičnice se s obje strane mogu fleksibilno konfigurirati.



Pomična transportna traka

Plosnati remen GSPV ili okrugli remen RSPV možete opcionalno opremiti kotačima.

KOLICA ZA TRANSPORT PLADNJEVA

Kolica za transport pladnjeva tvrtke B.PRO:

Snažna podrška vašem timu.

Kolica za transport pladnjeva (TTW) tvrtke B.PRO Catering Solutions velika su pomoć: Žljebovi za umetanje bez fuga izrađeni dubokim izvlačenjem pomažu vam brzo namjestiti i spremiti pladnjeve. Četiri ekstra dugačke ručke za guranje nude ergonomsku visinu zahvata

svim članovima tima – za lakše guranje, povlačenje, manevriranje bez obzira na visinu i čak uz otvorena vrata. Kvalitetna konstrukcija osigurava najbolju higijenu i minimalno čišćenje, čime gubite manje vremena.

Očita kvaliteta: B.PRO kolica za transport pladnjeva – za sigurnu i higijensku raspodjelu jela u sustavu pladnjeva.



Nadmoćan nastup s odličnim dizajnom: otporan, kvalitetan i savršenog oblika.

Četiri ergonomske ručke za guranje s velikim promjerom olakšavaju transport – bez obzira na smjer.

Ekstra široka okolna zaštita od udaraca štiti namještaj i kolica kad ih gurate kroz uska vrata i hodnike.



Duboko uronjeni žljebovi za umetanje

Naši duboko uronjeni zidovi sa žljebovima za umetanje s integriranom zaštitom od prevrtanja sastoje se od jednog komada – bez fuga u kojima bi se nakupljala prljavština, bez oštrih rubova i kutova. To vam olakšava čišćenje, smanjuje opasnost od ozljeda i štiti pladnjeve.



Zasebni pretinci

Sva vrata mogu se otvarati neovisno jedna o drugima, čak i kod modela s 3 vrata. To olakšava uklanjanje pladnjeva i pomaže što je dulje moguće temperaturu u unutrašnjosti održati konstantnom.



Visokokvalitetni materijali

B.PRO kolica za transport pladnjeva proizvedena su od visokokvalitetnog plemenitog čelika (materijal 1.403). Mikropolirana površina izuzetno je otporna na prljavštinu i mikrobe.



B.PRO kolica za transport pladnjeva za pasivno hlađenje.

Kod proizvoda B.PRO rashladni se elementi postavljaju izravno u vrata – jednostavno rashladne elemente (eutektičke ploče) pogurnite u držače na unutarnjim stranama vrata, i to je to!

Zahvaljujući takvom principu konstrukcije unutrašnjost je u cijelosti opremljena zatvorenim stijenkama sa žljebovima. Prilikom opremanja i vađenja pladnjeva možete pojedinačno otvoriti svaki pretinac.

Za vas to znači sljedeće: ne dolazi do neželjene izmjene zraka između pretinaca, bolje održavanje temperature, brzi pristup rashladnim elementima, lakše čišćenje i bolja higijena – jer tvrtka B.PRO uvijek ide korak dalje.

B.PRO kolica za transport pladnjeva:

- s jednostrukom ili dvostrukom stijenkom i izolirana
- za pladnjeve prema euronorm, gastronomskom ili kompaktnom standardu
- neutralna ili za pasivno hlađenje pomoću eutektičkih ploča
- Razmak žljebova od 115 mm ili opcionalno 105 mm
- s 1 do 3 pretinca
- Kapacitet za 16, 20, 24, 30, 32 ili 40 pladnjeva

KOLICA ZA SERVIRANJE

Robusni pomagači u svakodnevicu.



SW 10 x 6-3



SW 6 x 4-3



SW 6 x 4-2 Kids



Više stabilnosti

Najbolja obrada! Zavareni šavovi po čitavoj dužini spajaju okvire cijevi s pločama i povećavaju stabilnost.



Uvijeni rubovi

Uvijeni rubovi daju ploči stabilnost i vrlo visoku nosivost. Osim toga štite osoblje od ozljeda.



Serijska zaštita od udaraca

Sva kolica za serviranje i spremanje imaju jaku zaštitu od udaraca. Ona sprečava oštećenja kolica i inventara.



Ploče s profiliranim rubom

Sve ploče imaju povišeni profilirani rub sa svih strana. Tako ništa ne može klizati preko ruba ako je put malo grublji.



Integrirani prigušivači

Tišina! Ispod svake se ploče nalazi zvučna izolacija protiv brujanja. Tako se osjetno smanjuje buka u vožnji.

B.PRO KOLICA ZA SERVIRANJE

- Od nehrđajućeg plemenitog čelika
- Zavarene ploče
- Plastični kotačići nehrđajući sukladno normi DIN 18867-8, 4 kotačića od toga 2 s kočnicama, ø 125 mm

Model	Dimenzije D x Š x V	Količina ploča	Br. za narudžbu
SW 6 x 4-2	700 x 500 x 950 mm	2 ploča	569 767
SW 6 x 4-2 Kids	700 x 500 x 800 mm	2 ploča	574 983
SW 6 x 4-3	700 x 500 x 950 mm	3 ploča	569 768
SW 8 x 5-2	900 x 600 x 950 mm	2 ploča	569 769
SW 8 x 5-2 teška izvedba	900 x 600 x 1035 mm	2 ploče	575 176
SW 8 x 5-2 Kids	900 x 600 x 800 mm	2 ploča	574 985
SW 8 x 5-3	900 x 600 x 950 mm	3 ploča	569 770
SW 8 x 5-3 teška izvedba	900 x 600 x 1035 mm	3 ploče	575 178
SW 9 x 6-2	1000 x 650 x 950 mm	2 ploča	569 773
SW 9 x 6-3	1000 x 650 x 950 mm	3 ploča	569 774
SW 10 x 6-2	1100 x 700 x 1010 mm	2 ploča	569 778
SW 10 x 6-3	1100 x 700 x 1010 mm	3 ploča	569 780

KOMPLET PLAŠTEVA ZA B.PRO KOLICA ZA SERVIRANJE

- Boje: vidi stranicu 31

Model	Opis	Za modele	Br. za narudžbu
Opcijski plašt, CNS	s 3 strane, za umetanje u kolica za serviranje, moguće skinuti u potpunosti u svrhe čišćenja	SW 8x5-2, SW 8x5-3	375 449
		SW 10x6-2, SW 10x6-3	375 451
Opcijski plašt, s krilnim vratima CNS	s 3 strane, s prednjim krilnim vratima, dijelove plašta moguće je skinuti u potpunosti u svrhe čišćenja	SW 8x5-2, SW 8x5-3	375 450
		SW 10x6-2, SW 10x6-3	375 452
Opcijski plašt, u boji	s 3 strane, plastificiran, za umetanje u kolica za serviranje, moguće skinuti u potpunosti u svrhe čišćenja	SW 8x5-2, SW 8x5-3	375 453
		SW 6x4-2 Kids	383 710
		SW 9x6-2, SW 9x6-3	383 341
		SW 10x6-2, SW 10x6-3	375 455
		SW 8x5-2 Kids	383 712
Opcijski plašt s krilnim vratima u boji	s 3 strane, s prednjim krilnim vratima, plastificiran, dijelove plašta moguće je skinuti u potpunosti u svrhe čišćenja	SW 8x5-2, SW 8x5-3	375 454
		SW 6x4-2 Kids	383 713
		SW 9x6-2, SW 9x6-3	383 340
		SW 10x6-2, SW 10x6-3	375 456
		SW 8x5-2 Kids	383 715

B.PRO kolica za serviranje s plaštem: Jedan sustav, mnogo boja, 1000 mogućnosti.



Genijalno jednostavno

Plašt se u tren oka može pričvrstiti na postojeća B.PRO kolica za serviranje. Jednostavno ga umetnite iza ruba gornje ploče i sigurno pričvrstite na donjoj ploči. Gotovo!

Trostrani plašt se može dobiti s i bez krilnih vrata. Vrata se mogu u otvorenom položaju zaključiti u sklopu zaštite od udarca. To ujedno omogućuje sigurno manevriranje i sprječava oštećenja od udaraca.

12 boja (vidi str. 31) plašta uz plemeniti čelik nudi Vam za svaki ambijent odgovarajući ton boje a Vaša kolica za serviranje privlače svojim atraktivnim izgledom.



SW 8 x 5-3
s trostranim plaštem i s 2 krilna vrata

Kolica za serviranje s nastavkom za pribor za jelo

U kombinaciji s kolicima za serviranje SW 10 x 6 novi nastavak za pribor za jelo nudi dovoljno mjesta za pribor za jelo, pladnjeve, posuđe i pribor. U svakom ga je trenutku moguće dodatno postaviti i jednostavno ponovno skinuti. Čvrsto spajanje vijcima osigurava visoku stabilnost.

Nastavak za pribor za jelo CAT 5

- Uključujući 5 spremnika za pribor za jelo veličine GN 1/4-150
- Dimenzije (D x Š x V): 1031 x 318 x 361 mm
- Br. narudžbe **574 772**



Nastavak za pribor za jelo CAT 5
na kolicima za serviranje SW 10 x 6-3 BASIC s trostranim plaštem

Mobilne radne površine za pripremu i posluživanje

Radna ploča WB 8 x 5 za postavljanje na kolica za serviranje

za postavljanje na kolica za serviranje 8 x 5 (bez galerije) uključujući dva GN spremnika 1/3-65

- Br. narudžbe **574 773**

Daska za rezanje od plastike

sadrži utor za tekućinu s ispustom u spremnik GN

- Plastika 1/1 br. narudžbe **574 776**

Okvir za vješanje za spremnik GN

za dodatne površine za odlaganje, uključujući nastavak za kuhinjska kolica

- Br. narudžbe **574 783**

Držać za noževe za postavljanje na GN 1/6

za postavljanje na dubinu GN 1/6

- od plastike
- Br. narudžbe **574 774**

Zaštita od kašljanja za kolica za serviranje SW SG

za naknadno učvršćivanje na gotovo sva kolica za serviranje SW 8 x 5

- Od akrilnog stakla (PMMA)
- Dimenzije (D x Š x V): 828 x 253 x 317 mm
- Br. narudžbe **574 782**



Radna ploča WB 8 x 5

na SW 8 x 5-3 s plaštem i vratima u boji zelena jabuka, plastična daska za rezanje, okvir za vješanje s 1 x GN 1/6-200 i 1 x GN 1/3-200, držać za noževe, zaštita od kašljanja.

Mobilna stanica za rasporemanje

Mobilna stanica za rasporemanje SW MCS 10 x 6-3

s 3 ploče (1000 x 600 mm) i otvorom za spremnike za otpad (2x GN 1/3-200) na gornjoj ploči

- Od nehrđajućeg čelika
- Zavarene ploče
- 2 x GN-B 1/3-200 sadržane u opsegu isporuke
- Kapacitet: maks. 45 osoba
- Dimenzije (D x Š x V): 1100 x 700 x 950 mm
- Br. narudžbe **575 520**

Vizualna zaštita

- Od finog lima (za boje vidi str. 31)
- Dimenzije (D x Š x V): 1031 x 205 x 430 mm
- Br. narudžbe **382 662**



Mobilna stanica za rasporemanje SW MCS 10 x 6-3

s priborom: ploča za odlaganje u visini djece, okvir za vješanje, posuda za cijeđenje za košaru za čaše, trostrani plašt i vizualna zaštita, ovdje postavljen za pojedinačno označavanje otpada, papira, stakla i pribora za jelo.

KOLICA ZA SPREMANJE PLADNJEVA

B.PRO kolica za spremanje pladnjeva:

- Zavarena konstrukcija okvira od plemenitog čelika za maksimalnu stabilnost i dugotrajnost
- Prevlaka pladnjeva od plemenitog čelika s integriranom obostranom zaštitom kod umetanja
- Postolje za prihvatanje pladnja se kompletno može izvaditi



Genijalno jednostavno: B.PRO kolica za spremanje pladnjeva s plaštem

- Plašt se u tren oka može pričvrstiti na postojeća B.PRO kolica za spremanje pladnjeva.
- Jednostavno ga umetnite iza ruba gornje ploče i sigurno pričvrstite na donjoj ploči.
- Može se dobiti u plemenitom čeliku i u 12 boja (vidi stranica 31).

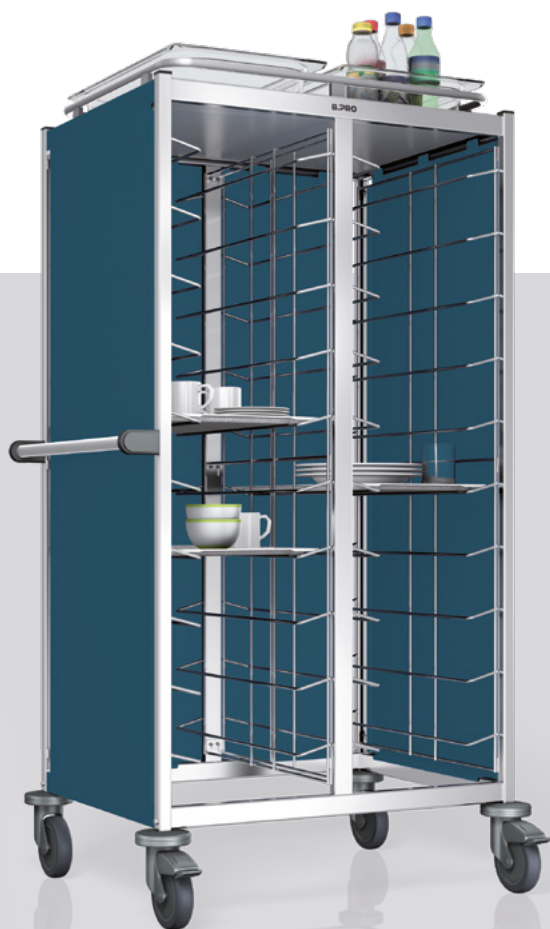

TAW 2 x 10

s 3-stranim plaštem, ručka za guranje, krov kolica i galerija



TAW 20, poprečno uvođenje pladnjeva

s 3-stranim plaštem

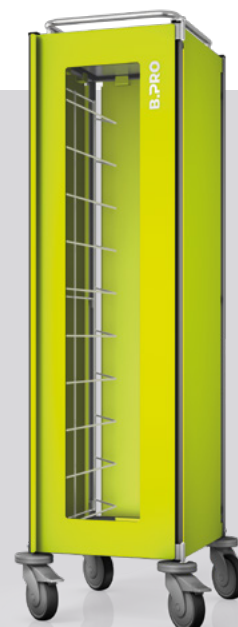

TAW 10 s 3-stranim plaštem, vratima sa staklenim umetkom, krovom kolica i galerijom

B.PRO KOLICA ZA SPREMANJE PLADNJEVA

- Od nehrđajućeg plemenitog čelika
- Prevlake pladnjeva s integriranom, obostranom zaštitom kod umetanja, postolje za pladnjeve se može kompletno izvaditi
- Plastični kotačići nehrđajući sukladno normi DIN 18867-8, 4 kotačića od toga 2 s kočnicama, ø 125 mm

Model	Dimenzije D x Š x V	Kapacitet	Br. narudžbe
TAW 10 GN	468 x 673 x 1550 mm	10 Gastronorm pladnjeva (530 x 325 mm)	574 240
TAW 10 EN	513 x 673 x 1550 mm	10 Euronorm pladnjeva (530 x 370 mm)	574 241
TAW 10 KN	487 x 607 x 1550 mm	10 pladnjeva za kantine (460 x 344 mm)	574 242
TAW 20 GN	673 x 793 x 1550 mm	20 Gastronorm pladnjeva (530 x 325 mm), poprečno uvođenje pladnjeva	575 393
TAW 20 EN	673 x 883 x 1550 mm	20 Euronorm pladnjeva (530 x 370 mm), poprečno uvođenje pladnjeva	575 396
TAW 2 x 10 GN	850 x 673 x 1550 mm	20 Gastronorm pladnjeva (530 x 325 mm)	574 243
TAW 2 x 10 EN	940 x 673 x 1550 mm	20 Euronorm pladnjeva (530 x 370 mm)	574 244
TAW 2 x 10 KN	888 x 607 x 1550 mm	20 pladnjeva za kantine (460 x 344 mm)	574 245
BCTT 3	468 x 673 x 1550 mm	Model s jednim odjeljkom za 3 kutije za piće, postavljene jedna na drugu	575 384

SET PLAŠTEVA

Model	Opis	Za modele	Br. narudžbe
Plast bočnih stijenki	2-strano, fini lim, pocinčan, plastificiran u različitim bojama (vidi str. 31), u svrhu čišćenja može se u potpunosti skinuti	TAW 10 GN, TAW 2 x 10 GN TAW 10 EN, TAW 2 x 10 EN, BCTT	378 441
		TAW 10 KN, TAW 2 x 10 KN	378 443
		TAW 20 GN	389 596
		TAW 20 EN	389 597
Postavljanje plašta bočno i na stražnjoj stijenci	3-strano, fini lim, pocinčan, plastificiran u različitim bojama (vidi str. 31), u svrhu čišćenja može se u potpunosti skinuti	TAW 10 GN, BCTT 3	378 444
		TAW 10 EN	378 445
		TAW 10 KN	378 446
		TAW 2 x 10 GN	378 447
		TAW 2 x 10 EN	378 448
		TAW 2 x 10 KN	378 449
		TAW 20 GN	389 599
		TAW 20 EN	389 600

REGAL KOLICA

Za svaki zadatak pravi pomoćnik: Specijalni pomični uređaji tvrtke B.PRO.



Kvaliteta čini utrku: možete se osloniti dug vijek trajanja uređaja.

B.PRO regal kolica

- za transport GN spremnika,
- za posluživanje salate i deserta,
- idealno za podjelu u porcije na traci.

B.PRO REGAL KOLICA

- Kolačići ø 125 mm, 4 kolačića, od toga 2 s kočnicama, pocinčani čelik

Model	Opis	Dimenzije (mm) D x Š x V	Kapacitet	Br. za narudžbu
RWRA 851	Regal kolica s radnom pločom	662 x 733 x 845 mm	8 x GN 2/1 ili 16 x GN 1/1	572 927
RWRA 852	Regal kolica s radnom pločom, 2-dijelno	820 x 613 x 845 mm	16 x GN 1/1 ili 32 x GN 1/2	572 929
RWR 160	Regal kolica	460 x 613 x 1645 mm	18 x GN 1/1 ili 36 x GN 1/2	572 933
RWR 160-20	Regal kolica	460 x 613 x 1800 mm	20 x GN 1/1 ili 40 x GN 1/2	568 497
RWR 161	Regal kolica	662 x 733 x 1645 mm	18 x GN 2/1 ili 36 x GN 1/1	572 935
RWRR 161	Regal kolica bez sadržaja moguće ugurati jedna u druga	662 x 734 x 1645 mm	18 x GN 2/1 ili 36 x GN 1/1	572 937



RWRR 161
Regal kolica za slaganje jedna u druga štede prostor



RWR 160
Regal kolica



RWRA 851
Regal kolica

ČUVANJE I HIGIJENA

Uvijek tamo gdje je potrebno. Specijalna kolica za transport ispunjavaju Vam sve želje – sigurno i jednostavno.



TWH 1H,
Kolica za tanjure, visoka izvedba



VB 75
Kolica za zalihu

B.PRO KOLICA ZA TRANSPORT

Model	Opis	Dimenzije (mm) D x Š x V	Br. za narudžbu
TWH 1N	<p>Kolica za tanjуре, niska izvedba, za punjenje s jedne strane, ukj. 4 ovjesiva razdjelna lima za fleksibilno namještanje prema odgovarajućoj veličini tanjura; visina za vađenje dolje: 255 mm Kapacitet: do 150 tanjura 4 okretna kotačića, od toga 2 s kočnicama, plastika, ø 125 mm</p>	<p>984 x 456 x 750 mm Dimenzije polica: 858 x 288 mm</p>	575 181
TWH 1H	<p>Kolica za tanjуре, visoka izvedba za punjenje s jedne strane, ukj. 4 ovjesiva razdjelna lima za fleksibilno namještanje prema odgovarajućoj veličini tanjura; visina za vađenje dolje: 455 mm Kapacitet: do 150 tanjura 4 okretna kotačića, od toga 2 s kočnicama, plastika, ø 125 mm</p>	<p>984 x 456 x 950 mm Dimenzije polica: 858 x 288 mm</p>	575 183
VB 75	<p>Kolica za zalihu Kapacitet: 75 litara 4 kotačića, od toga 2 s kočnicama, pocinčani čelik, ø 75 mm</p>	610 x 400 x 640 mm	564 882

GASTRONOMSKI SPREMNICI

Kvaliteta i funkcija postižu bolji dojam.

Obuhvatnim programom gastronomskih spremnika B.PRO nudi odgovarajuće rješenje za sve moguće zadatke u svakodnevnom radu velike kuhinje. Sigurno ćete i Vi između 200 različitih modela pronaći odgovarajuću izvedbu.



Kvaliteta "made in Germany"

Za vrlo dug životni vijek u vrlo teškoj svakodnevici u kuhinji: Preko 50 godina iskustva u proizvodnji GN spremnika jamče za visoku kvalitetu tvrtke B.PRO.

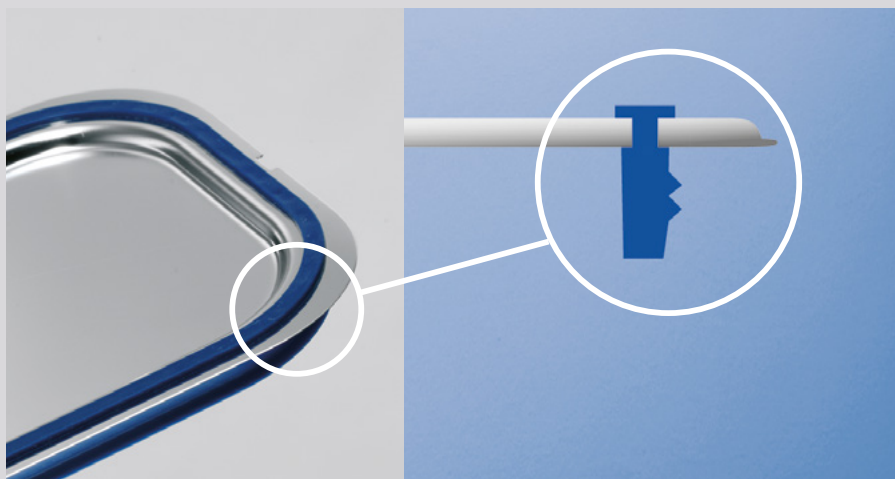
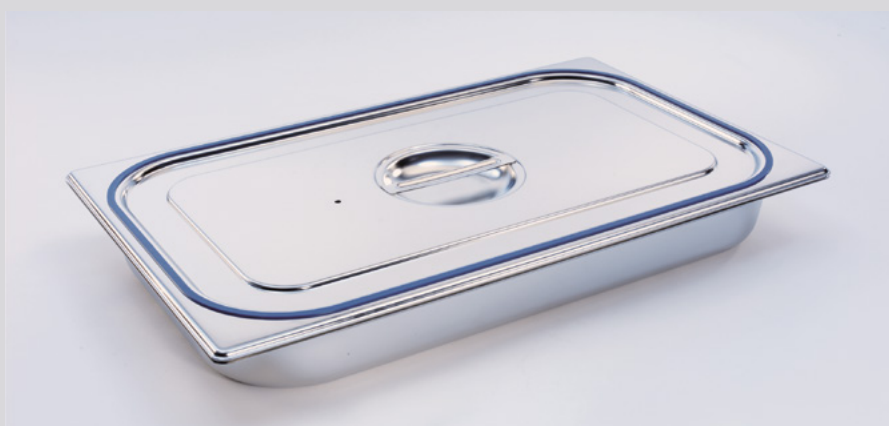

Revolucionarna ideja

Gastronomski brtveni poklopac GDD. Oblikovana brtva spaja CNS poklopac i silikonsko brtvilo dugoročno. Brtvilo ostaje na poklopcu i ne upada u juhu.

Pametno kombinirano: Gotovi gastronomski setovi za Vaš kombinirani lonac za parenje.

3 gastronomska seta za Vaš kombinirani lonac za parenje sa spremnicima, limovima i rešetkama u gastronomskom standardu nude Vam savršenu GN osnovnu opremu za gotovo sve veličine kombiniranih lonaca za parenje – po vrlo privlačnoj cijeni za set.



Osušeno

Podnice za cijeđenje opranih namirnica.



Postati velik

Mali spremnici se pomoću produžetaka povećavaju na 1/1 dimenziju.



Jednostavno umetanje

Pomoću rešetaka spremnike je moguće transportirati i izvan gastronomskog standarda.



Nezamjenjivo: B.PRO gastronomski spremnici s Vašim znakom ili imenom tvrtke.

- Za gotovo sve gastronomske spremnike i poklopce od nehrđajućeg čelika B.PRO
- Već od 1 komada
- Individualni tekst (npr. ime tvrtke) ili znak prema Vašim zahtjevima
- Vrlo čitljiv i visoko kvalitetan natpis zahvaljujući laserskom graviranju
- Trajno i perivo u perilici posuđa

GASTRONOMSKI SPREMNICI – DIMENZIJE I MOGUĆNOST KOMBINIRANJA

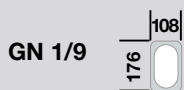
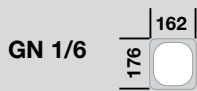
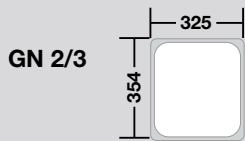
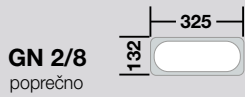
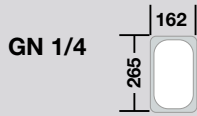
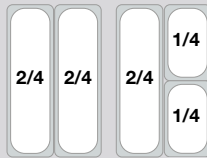
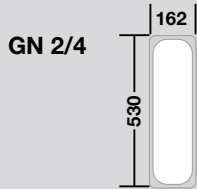
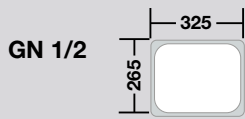
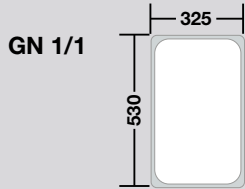
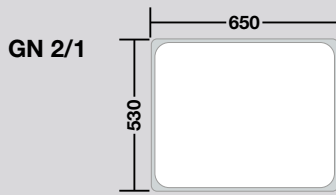

GN dubine

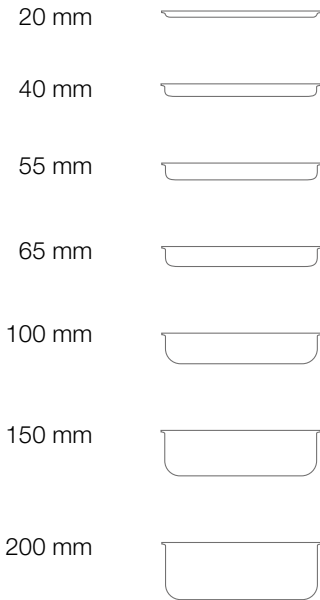

Svi gastronomski spremnici u skladu su s europskom normom EN 631

B.PRO gastronomski spremnici, plemeniti čelik



B.PRO gastronomski spremnici predstavljaju najvišu kvalitetu koja se dugoročno isplati:

- Specijalni funkcijski kut B.PRO GN spremnika od plemenitog čelika povećava stabilnost i životni vijek te omogućava precizno doziranje.
- Rubovi za slaganje sprečavaju izobličenje rubova i pomažu pri slaganju i skidanju spremnika.
- Vrlo veliki polumjeri kutova i poda omogućavaju vađenje hrane do zadnjeg ostatka.



GN 1/1-65
Gastronomski spremnik,
plemeniti čelik, 65 mm dubine



GN-B 1/1-100
Gastronomski spremnik s ručkom,
plemeniti čelik, 100 mm dubine



GN-B 1/2-150
Gastronomski spremnik s ručkama,
plemeniti čelik, 150 mm dubine



B.PRO gastronomski spremnici i poklopci od polikarbonata razvijeni su prije svega za korištenje u hladnom području:

- primjenjivi na rasponu temperature od $-40\text{ }^{\circ}\text{C}$ do $+100\text{ }^{\circ}\text{C}$
- potpuno bez mirisa i okusa
- isporučivi u svim veličinama od GN 1/1 do GN 1/9 i različitih dubina
- lagani, sigurni od loma, robusni, ne izobličuju se i dugovječni su

BUFFET LINE

B.PRO Buffet Line: Za ukusnu prezentaciju hrane po vašem ukusu.

Dovedite svoje goste u ukusnu napast: S B.PRO Buffet Lineom u elegantnoj crnoj boji vaša hrana zove na gozbu. Bila to svježa salata ili hladan desert, začinjeno pečenje ili aromatično povrće – B.PRO Buffet Line poziva na kušanje i otvara tek za više.

Dobro je znati: Matirana emajlirana površina dobro se slaže sa svim vašim jelima i ne utječe na namirnice. B.PRO Buffet Line možete dobiti u 15 različitih veličina prema gastronomskom standardu. Materijali i veličine posebno su usklađeni sa zahtjevima prezentacije tople i hladne hrane.

B.PRO Buffet Line pomaže vam u harmoničnoj prezentaciji vaše hrane. I uz to pruža vrlo jasne prednosti u svakodnevnom rukovanju:

- Jednostavno čišćenje zahvaljujući vrlo glatkoj površini.
- Pogodno za uporabu u kombiniranom loncu za parenje s visokom otpornošću na temperaturu.
- Do 50 % lakše od porculanskih kolega.
- Niski naknadni dodatni troškovi zbog niske opasnosti od loma.
- Površina vrlo postojane boje koja je lijepa i nakon brojne primjene.
- Jednostavno umetanje u regal kolica ili postolje sa žljebovima zbog male debljine materijala.



B.PRO BUFFET LINE GASTRONOMSKI SPREMNICI

Model	Dubina (mm)	Vanjske dimenzije D x Š (mm)	Svijetla širina (mm)	Sadržaj (l)	Br. za narudžbu
-------	-------------	------------------------------	----------------------	-------------	-----------------

1/1 standardni gastronomski spremnik B.PRO Buffet Line

GN-BUF 1/1-20 black	20	530 x 325 mm	501 x 296 mm	Zdjela	573 908
GN-BUF 1/1-40 black	40	530 x 325 mm	501 x 296 mm	5,1 l	573 909
GN-BUF 1/1-65 black	65	530 x 325 mm	501 x 296 mm	8,5 l	573 910
GN-BUF 1/1-100 black	100	530 x 325 mm	501 x 296 mm	13,3 l	573 911

1/2 standardni gastronomski spremnik B.PRO Buffet Line

GN-BUF 1/2-20 black	20	325 x 265 mm	300 x 240 mm	Zdjela	573 912
GN-BUF 1/2-40 black	40	325 x 265 mm	300 x 240 mm	2,3 l	573 913
GN-BUF 1/2-65 black	65	325 x 265 mm	300 x 240 mm	3,8 l	573 914
GN-BUF 1/2-100 black	100	325 x 265 mm	300 x 240 mm	6,0 l	573 915

2/4 standardni gastronomski spremnik B.PRO Buffet Line

GN-BUF 2/4-20 black	20	530 x 162 mm	505 x 137 mm	Zdjela	573 916
GN-BUF 2/4-40 black	40	530 x 162 mm	505 x 137 mm	2,3 l	573 917
GN-BUF 2/4-65 black	65	530 x 162 mm	505 x 137 mm	4,0 l	573 918
GN-BUF 2/4-100 black	100	530 x 162 mm	505 x 137 mm	6,0 l	573 919

1/3 standardni gastronomski spremnik B.PRO Buffet Line

GN-BUF 1/3-20 black	20	325 x 176 mm	300 x 151 mm	Zdjela	573 920
GN-BUF 1/3-40 black	40	325 x 176 mm	300 x 151 mm	1,4 l	573 921
GN-BUF 1/3-65 black	65	325 x 176 mm	300 x 151 mm	2,4 l	573 922

Dodatne boje dostupne na upit.

B.PRO GASTRONOMSKI SPREMNICI, PLEMENITI ČELIK

Dubina (mm)	Br. narudžbe
GN 2/1	GN, plemeniti čelik
20	1 550 566
40	1 550 065
65	1 550 593
100	1 550 594
150	1 550 595
200	1 550 596
GN 1/1	GN, plemeniti čelik
20	1 550 565
40	1 550 064
65	1 550 589
100	1 550 590
150	1 550 591
200	1 550 592
Poklopci GD 1/1	550 658
Poklopci s oblikovanom brtvom GDD 1/1	1 550 663
GN 1/2	GN, plemeniti čelik
20	1 550 563
40	1 550 063
65	1 550 581
100	1 550 582
150	1 550 583
200	1 550 584
Poklopci GD 1/2	550 656
Poklopci s oblikovanom brtvom GDD 1/2	1 550 661
GN 1/4	GN, plemeniti čelik
20	1 550 561
65	1 550 573
100	1 550 574
150	1 550 575
200	1 550 576
Poklopci GD 1/4	550 654
Poklopci s oblikovanom brtvom GDD 1/4	1 550 659

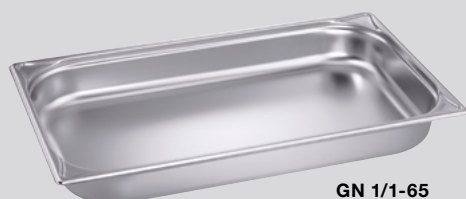

GN 1/1-65

Dubina (mm)	Br. narudžbe
GN 2/4	GN, plemeniti čelik
20	1 564 367
40	1 555 821
65	1 555 822
100	1 555 823
150	1 555 824
Poklopci GD 2/4	556 538
GN 2/8	GN, plemeniti čelik
65	1 555 827
100	1 555 828
150	1 555 829
Poklopci GD 2/8	550 076
GN 1/3	GN, plemeniti čelik
20	1 550 562
40	1 550 067
65	1 550 577
100	1 550 578
150	1 550 579
200	1 550 580
Poklopci GD 1/3	550 655
Poklopci s oblikovanom brtvom GDD 1/3	1 550 660
GN 2/3	GN, plemeniti čelik
20	1 550 564
40	1 550 066
65	1 550 585
100	1 550 586
150	1 550 587
200	1 550 588
Poklopci GD 2/3	550 657
Poklopci s oblikovanom brtvom GDD 2/3	1 550 662
GN 1/6	GN, plemeniti čelik
65	1 550 569
100	1 550 570
150	1 550 571
200	1 550 572
Poklopci GD 1/6	550 653
Poklopci s oblikovanom brtvom GDD 1/6	1 550 664
GN 1/9	GN, plemeniti čelik
65	1 550 567
100	1 550 568
Deckel GD 1/9	550 652

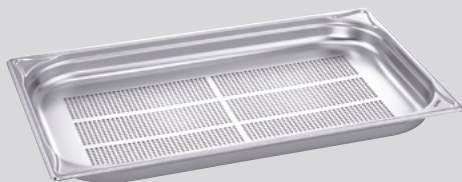

GN-P 1/1-45

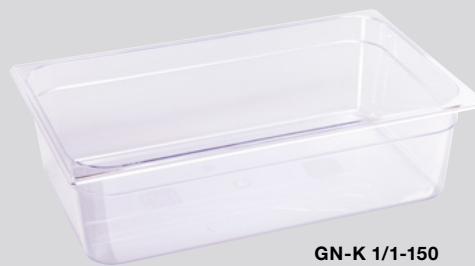

GN-K 1/1-150



GN-P 2/3-200

PLEMENITI ČELIK, RUPičASTI

Dubina (mm)	Br. narudžbe
GN 2/1	GN-P, plemeniti čelik, rupičasti
20	1 565 993*
40	1 565 789*
65	1 565 790**
100	1 565 791**
GN 1/1	GN-P, plemeniti čelik, rupičasti
20	1 565 994*
40	1 565 794*
65	1 266 386***
GN 2/3	GN-P, plemeniti čelik, rupičasti
40	1 565 799*
65	1 565 800**
100	1 565 801**
150	1 565 802**
200	1 565 803**
GN 1/3	GN-P, plemeniti čelik, rupičasti
40	1 565 813*
65	1 565 814**
100	1 565 815**
150	1 565 816**
200	1 565 817**

- * samo donje perforacije
 ** donje i bočne perforacije
 *** samo bočne perforacije

PROZIRNI, POLIKARBONAT

Dubina (mm)	Br. narudžbe
GN-K 1/1	GN, prozirni, polikarbonat
GN-K 1/1-65	1 551 426
GN-K 1/1-100	1 551 427
GN-K 1/1-150	1 551 428
GN-K 1/1-200	1 551 429
Poklopci GD-K 1/1	551 446
GN-K 1/2	GN, prozirni, polikarbonat
GN-K 1/2-65	1 551 430
GN-K 1/2-100	1 551 431
GN-K 1/2-150	1 551 432
GN-K 1/2-200	1 551 433
Poklopci GD-K 1/2	551 447
GN-K 1/3	GN, prozirni, polikarbonat
GN-K 1/3-65	1 551 434
GN-K 1/3-100	1 551 435
GN-K 1/3-150	1 551 436
GN-K 1/3-200	1 551 437
Poklopci GD-K 1/3	1 551 448
GN-K 1/4	GN, prozirni, polikarbonat
GN-K 1/4-65	1 551 438
GN-K 1/4-100	1 551 439
GN-K 1/4-150	1 551 440
Poklopci GD-K 1/4	1 551 449
GN-K 1/6	GN, prozirni, polikarbonat
GN-K 1/6-65	1 551 441
GN-K 1/6-100	1 551 442
GN-K 1/6-150	1 551 443
Poklopci GD-K 1/6	1 551 450
GN-K 1/9	GN, prozirni, polikarbonat
GN-K 1/9-65	1 551 444
GN-K 1/9-100	1 551 445
Poklopci GD-K 1/9	1 551 451

B.PRO GASTRONORM UMETCI ZA KUHANJE, PLEMENITI ČELIK, RUPČASTI

Dubina (mm)	Br. narudžbe
G-KEN 1/1	1/1 gastronorm umetci za kuhanje, plemeniti čelik, rupičasti
G-KEN 1/1-60 *	550 487
G-KEN 1/1-95 **	550 407
G-KEN 1/1-145 **	550 486
G-KEN 1/1-195 **	550 490
G-KEN 1/1-195 ***	574 820
G-KEN 1/2	1/2 gastronorm umetci za kuhanje, plemeniti čelik, rupičasti
G-KEN 1/2-60 *	550 488
G-KEN 1/2-95 **	550 502
G-KEN 1/2-145 **	550 557
G-KEN 1/2-195 **	550 558
G-KEN G 1/1	1/1 gastronorm umetci za kuhanje, plemeniti čelik, rupičasti, s preklopnim ručkama
G-KEN G 1/1-60 *	550 970
G-KEN G 1/1-95 **	550 971
G-KEN G 1/1-145 **	550 972
G-KEN G 1/1-195 **	550 973
G-KEN G 1/2 G	1/2 gastronorm umetci za kuhanje, plemeniti čelik, rupičasti, s preklopnim ručkama
G-KEN G 1/2-95 **	550 967
G-KEN G 1/2-145 **	550 968
G-KEN G 1/2-195 **	550 969

* Rupe na dnu i u bočnoj stijenci

** Rupe na dnu, u kutnoj i bočnoj stijenci

*** Kutne i bočne perforacije za ventilirano čuvanje topline hrane u zagrijanim ugradbenim elementima sustava štednjaka

B.PRO GASTRONORM LIMOVI, EMAJLIRANI

Dubina (mm)	Br. narudžbe
GN 2/1	Gastronorm limovi, emajlirani
GNE 2/1-20	550 022
GNE 2/1-40	550 023
GNE 2/1-65	550 024
GN 1/1	Gastronorm limovi, emajlirani
GNE 1/1-20	550 025
GNE 1/1-40	550 026
GNE 1/1-65	550 027

Svi gastronormski spremnici u skladu su s europskom normom EN 631.

B.PRO GASTRONORM PRIBOR

Veličina	Br. narudžbe
Podnice, plemeniti čelik, rupičaste	
G-ELB 1/1	550 645
G-ELB 1/2	550 647
G-ELB 1/4	550 649
G-ELB 2/3	550 646
G-ELB 1/3	550 648
Podnice, rupičaste, od polikarbonata	
G-KELB 1/1	1 551 457
G-KELB 1/2	1 551 458
Gastronorm rešetka od plemenitog čelika	
GR 2/1	550 266
GR 1/1	550 267
Pregrada od plemenitog čelika, za sastavljanje spremnika	
ST 3	550 650
ST 5F	550 651



G-KEN G 1/1-95

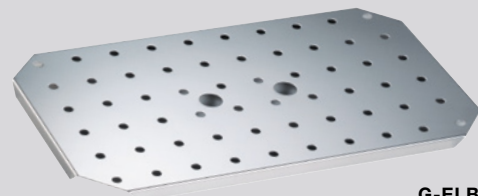

G-ELB 1/1



G-KELB 1/1



G-KEN 1/2-60



ST 3

B.PRO-GRUPA

Naši su kupci toliko različiti i raznovrsni koliko i naša ponuda. Kako bismo svakom mogli pružiti najbolju uslugu, svoje smo kompetencije i kapacitete rasporedili u dvije visoko specijalizirane poslovne jedinice: B.PRO Catering Solutions – proizvodi i sustavi za profesionalne velike kuhinje. ENOXX Engineering – individualno proizvedeni precizni dijelovi od nehrđajućeg čelika, aluminija ili plastike za industriju.

B. PRO ima za sva svoja područja poslovanja certifikat DIN EN ISO 9001:2015 i jamči izuzetnu pouzdanost i usmjerenost prema kupcima.

BS ADRIA d.o.o.
Špruha 7
1236 Trzin
Slovenija
Tel. +386 (0)599 40 951
Faks. +386 (0)599 00 041
info@bs-adria.si
www.bs-adria.si

B.PRO
CATERING SOLUTIONS